



Create 3 Kettle

E3K1-3ST

Инструкция по эксплуатации

Чайник

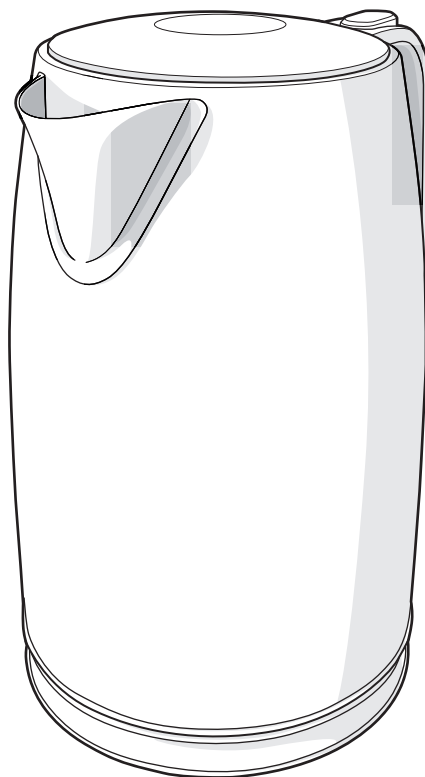

How to use

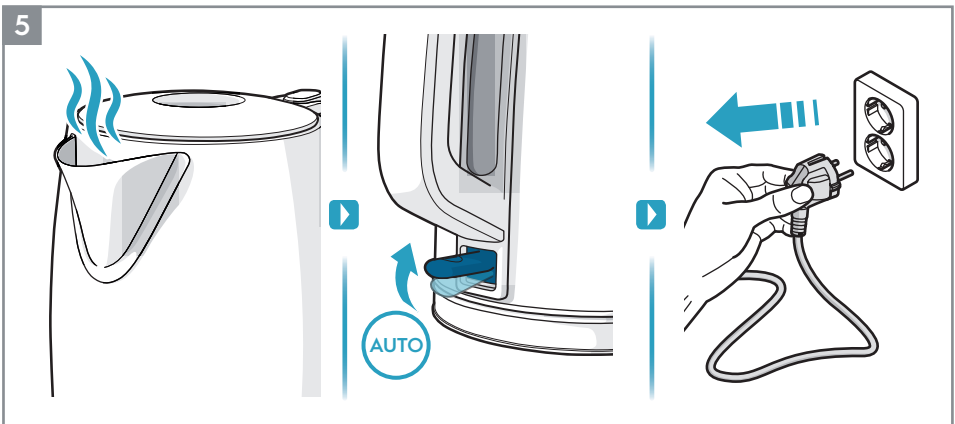
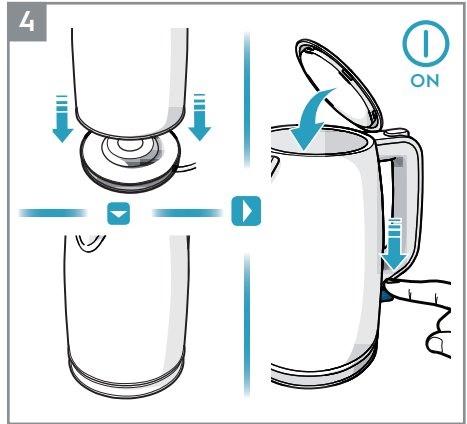
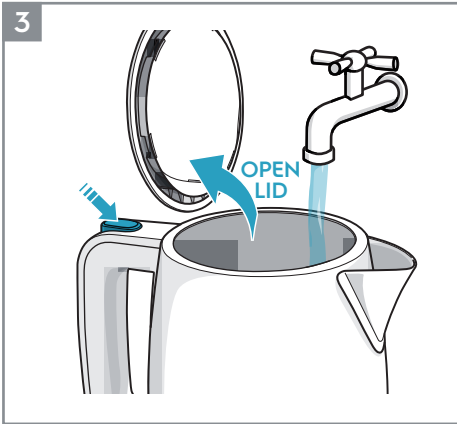
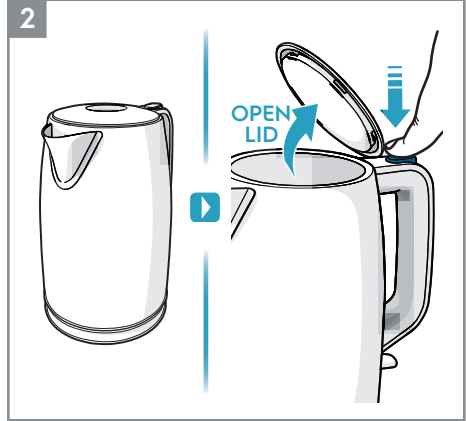
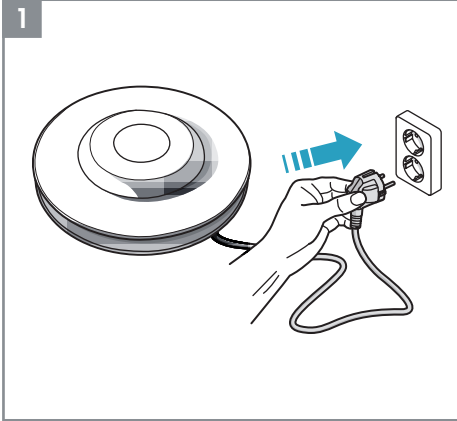

Cleaning

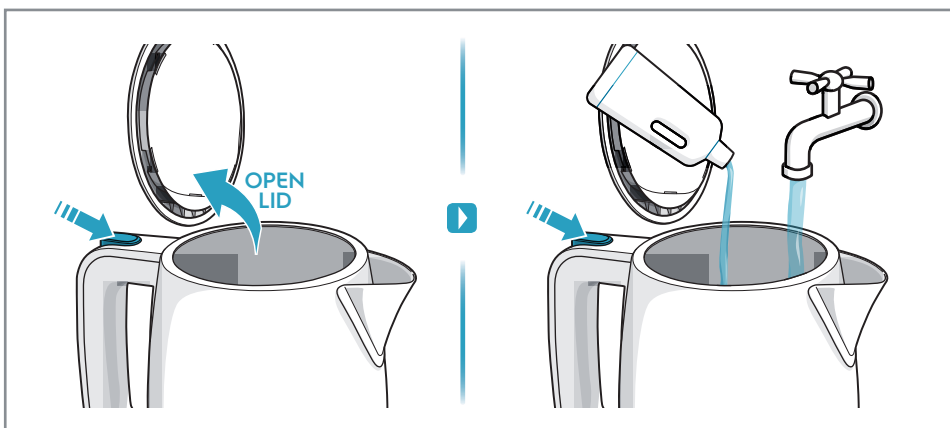
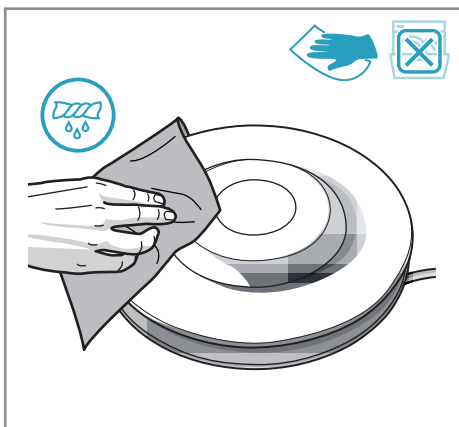
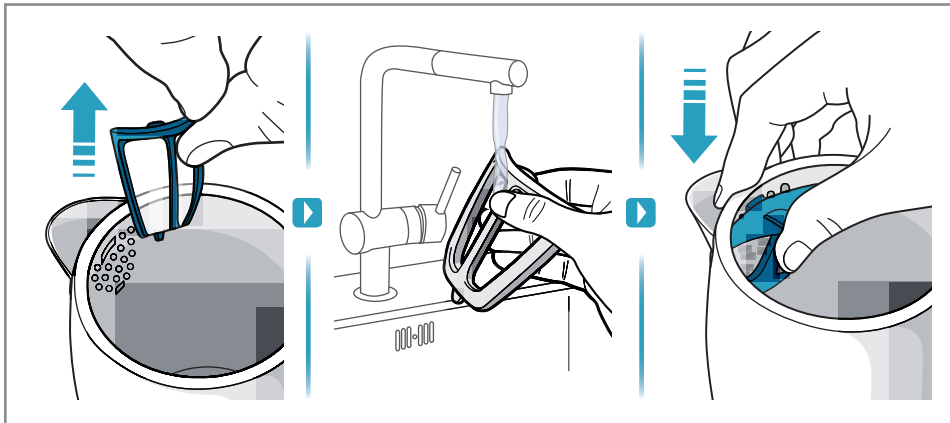

EN	SAFETY ADVICE
CZ	BEZPEČNOSTNÍ DOPORUČENÍ
DK	SIKKERHEDSRÅD
DE	SICHERHEITSHINWEIS
ET	OHUTUSOOVITUSED
FI	TURVALLISUUTTA KOSKEVA OHJE
FR	CONSEILS DE SÉCURITÉ
HR	SIGURNOSNE NAPOMENE
HU	BIZTONSÁGI ELŐÍRÁSOK
IT	INDICAZIONI DI SICUREZZA
LT	SAUGOS REKOMENDACIJOS
LV	DROŠĪBAS IETEIKUMI
NO	RÅD VEDRØRENDE SIKKERHET
PL	PORADY DOTYCZĄCE BEZPIECZNEGO UŻYTKOWANIA
RO	RECOMANDĂRI PRIVIND SIGURANȚA
RU	ИНСТРУКЦИЯ ПО ЭКСПЛУАТАЦИИ
SK	BEZPEČNOSTNÉ ODPORÚČANIA
SL	VARNOSTNI NASVET
SR	SAVET ZA BEZBEDNOST
SE	SÅKERHETSRÅD
TR	GÜVENLİK BİLDİRİMİ
UA	ПОРАДИ ЩОДО БЕЗПЕКИ

This appliance is not intended for use by persons (including children) with reduced physical, sensory or mental capabilities, or lack of experience and knowledge, unless they have been given supervision or instruction concerning use of the appliance by a person responsible for their safety.

Children should be supervised to ensure that they do not play with the appliance.

This appliance can be used by children aged from 8 years and above and persons with reduced physical, sensory or mental capabilities or lack of experience and knowledge if they have been given supervision or instruction concerning use of the appliance in a safe way and understand the hazards involved. Children shall not play with the appliance. Cleaning and user maintenance shall not be made by children without supervision

Appliances can be used by persons with reduced physical, sensory or mental capabilities or lack of experience and knowledge if they have been given supervision or instruction concerning use of the appliance in a safe way and understand the hazards involved.

Children shall not play with the appliance.

If the supply cord is damaged, it must be replaced by the manufacturer, its service agent or similarly qualified persons in order to avoid a hazard.

This appliance is intended to be used in household and similar applications such as:

- staff kitchen areas in shops, offices and other working environments;
- farm houses;
- by clients in hotels, motels and other residential type environments;

– bed and breakfast type environments.

Do not immerse the appliance in water or any other liquid.

Attention: If the kettle is overfilled there is a risk that the boiling water may spray out, which could scald or burn! Therefore never fill the kettle above the maximum marking.

Never operate appliance with open lid. The appliance is only to be used with the stand provided.

Warning: Avoid spillage on the connector.

Attention: The heating element surface is subject to residual heat after use.

The appliance must be switched off and the mains plug withdrawn each time after use, before cleaning and maintenance.

No action is needed to adapt the product to 50 or 60Hz. The product will adjust itself.

Before cleaning, always unplug the appliance. Never rinse or immerse the kettle or base unit in water. Just wipe with a damp cloth, using no abrasive detergents. Occasionally rinse out the kettle with clean water.

To clean the mesh filter, grab the strainer insert and lift out. Cleaning the heating plate - superficial spots of rust may appear on the base unit. Remove with a stainless steel cleaning agent.

Decalcifying is recommended regularly, depending on water hardness. Fill the kettle with water and decalcifier according to decalcifier product instructions. Do not boil the solution as it may foam over. Afterwards, rinse kettle thoroughly with fresh water.

The incorrect use of this appliance may cause serious burns; therefore, attention shall be taken.

Power consumption in off mode: 0.3W
Maximum time needed for the equipment to reach automatically the applicable low power mode: 0Min

ENVIRONMENTAL CONCERNS

Recycle materials with the symbol . Put the packaging in relevant containers to recycle it. Help protect the environment and human health by recycling waste of electrical and electronic appliances.

Do not dispose appliances marked with the symbol  with the household waste. Return the product to your local recycling facility or contact your municipal office.

For Switzerland:

Where should you take your old equipment?

Any where that sells new equipment or hand it in to official SENS collection points or official SENS recycling firms. The list of official SENS collection points can be found at www.erecycling.chseconds

Electrolux reserves the right to change products, information and specifications without notice.

EN
CZ
DK
DE
ET
FI
FR
HR
HU
IT
LT
LV
NO
PL
RO
RU
SK
SL
SR
SE
TR
UA

Tento spotřebič nesmějí používat osoby (včetně dětí) se sníženými fyzickými, smyslovými nebo duševními schopnostmi nebo osoby bez patřičných zkušeností a znalostí, pokud tak nečiní pod dohledem nebo vedením osoby odpovědné za jejich bezpečnost.

Na malé děti je třeba dohlédnout, aby si se spotřebičem nehrály.

Tento spotřebič smí používat děti starší 8 let nebo osoby se sníženými fyzickými, smyslovými nebo duševními schopnostmi nebo osoby bez patřičných zkušeností a znalostí, pouze pokud tak činí pod dozorem nebo vedením, které zohledňuje bezpečný provoz spotřebiče, a pokud rozumí rizikům spojeným s provozem spotřebiče. Zabraňte, aby si děti hrály se spotřebičem. Čištění a uživatelskou údržbu spotřebiče by neměl provádět děti bez dozoru.

Spotřebiče smí používat osoby se sníženými fyzickými, smyslovými nebo duševními schopnostmi nebo osoby bez patřičných zkušeností a znalostí, pokud tak činí pod dozorem nebo vedením, které zohledňuje bezpečný provoz spotřebiče, a rozumí rizikům spojeným s provozem spotřebiče.

Zabraňte, aby si děti hrály se spotřebičem.

Jestliže je poškozený přírodní kabel, smí ho vyměnit pouze výrobce, servisní technik nebo osoba s podobnou příslušnou kvalifikací, jinak by mohlo dojít k úrazu.

Tento spotřebič je určen pro použití v domácnosti a pro následující způsoby použití:

- kuchyňky pro zaměstnance v obchodech, kancelářích a jiných pracovních prostředích;
- farmářské domy;
- pro zákazníky hotelů, motelů a jiných ubytovacích zařízení;
- penziony a ubytovny.

Neponořujte spotřebič do vody ani do jiné kapaliny.

Upozornění: Pokud je v konvici příliš mnoho vody, existuje riziko, že vroucí voda vystříkne ven a může způsobit popálení y! Proto konvici nikdy nenaplňujte vodou nad rysku maximální hladiny.

Nikdy nepoužívejte spotřebič s otevřeným víkem.

Spotřebič musí být používán výhradně s dodaným podstavcem.

Výstraha: Dejte pozor, aby nedošlo k vyhlížení vody na konektor.

Upozornění: Povrch topného článku je po použití spotřebiče teplý.

Před čištěním a údržbou musí být spotřebič vypnutý a síťový kabel odpojený z elektrické zásuvky.

Produkt není nutné nijak upravovat pro 50 nebo 60 Hz. Produkt se nastaví sám.

Před čištěním vždy vypojte spotřebič ze zásuvky. Konvici ani základní jednotku nikdy neoplachujte ani neponořujte do vody. Stačí je otřít vlhkým hadříkem bez použití abrazivních čisticích prostředků. Konvici vypláchněte čistou vodou.

Chcete-li vyčistit síťový filtr, uchopte vložku sítka a vytáhněte ji. Čištění zahřívací plotýnky - na základní jednotce se mohou objevit povrchové skvrny od rzi. Ty odstraníte čisticím prostředkem na nerezovou ocel.

Odvápňování se doporučuje provádět pravidelně v závislosti na tvrdosti vody. Naplňte konvici vodou a odvápňovacím prostředkem podle pokynů k odvápňovacímu prostředku. Roztok nevařte, protože by mohl přepěnit. Poté konvici důkladně vypláchněte čerstvou vodou.

Postupujte opatrně, protože při nesprávném používání tohoto spotřebiče může dojít k vážnému popálení.

Spotřeba energie ve vypnutém stavu: 0,3 W
Maximální doba potřebná k tomu, aby zařízení automaticky dosáhlo příslušného režimu nízkého výkonu: 0 min

POZNÁMKY K OCHRANĚ ŽIVOTNÍHO PROSTŘEDÍ

Recyklujte materiály označené symbolem . Obaly vyhodte do příslušných odpadních kontejnerů k recyklaci. Pomáhejte chránit životní prostředí a lidské zdraví a recyklovat elektrické a elektronické spotřebiče určené k likvidaci.

Spotřebiče označené příslušným symbolem  nelikvidujte spolu s domovním odpadem. Spotřebič odevzdejte v místním běžném dvoře nebo kontaktujte místní úřad.

Společnost Electrolux si vyhrazuje právo měnit výrobky, informace i technické údaje bez předchozího upozornění.

Apparatet er ikke beregnet til at bruges af personer (herunder børn) med nedsat fysisk, sensorisk eller psykisk funktionsevne, eller som mangler den nødvendige erfaring eller viden, med mindre den, der har ansvaret for deres sikkerhed, først har instrueret dem eller har kontrolleret, at de kan betjene det korrekt.

Børn skal være under opsyn, så de ikke kan lege med apparatet.

Apparatet kan bruges af børn fra 8 år og opefter samt af personer med nedsat fysisk, sensorisk eller psykisk funktionsevne, eller som mangler den nødvendige erfaring eller viden, hvis de er under opsyn eller er blevet instrueret i at bruge apparatet på en sikker måde samt forstår de medfølgende farer. Børn må ikke lege med apparatet. Børn må ikke rengøre eller vedligeholde apparatet uden overvågning.

Apparater kan bruges af personer med nedsat fysisk, sensorisk eller psykisk funktionsevne, eller som mangler den nødvendige erfaring eller viden, hvis de er under opsyn eller er blevet instrueret i at bruge apparatet på en sikker måde, og hvis de forstår de medfølgende farer.

Børn må ikke lege med apparatet.

Hvis netledningen er beskadiget, skal den af sikkerhedsg Grunde udskiftes af producenten, dennes serviceværksted eller en tekniker med tilsvarende kvalifikationer.

Dette apparat er beregnet til husholdningssbrug eller lignende anvendelse, som f.eks.:

- kantineområder i butikker, på kontorer og i andre arbejds miljøer;
- gæstehuse;
- af kunder på hoteller, moteller og andre miljøer af indkvarteringsstypen;
- miljøer af Bed and Breakfast-typen.

Sænk ikke apparatet ned i vand eller anden væske.

Vigtigt: Hvis kedlen overfyldes er der risiko for, at det kogende vand kan sprøjte ud, hvilket kan forårsage skoldning! Derfor må kedlen aldrig fyldes over maksimumfyldningsmærkingen.

Hav aldrig låget åbent mens apparatet er i brug.

Apparatet skal kun bruges med den medfølgende holder.

Advarsel: Undgå at spilde på samlingssledningen.

Vigtigt: Overfladen på varmeelementet er genstand for restvarme efter brug. Efter brug skal apparatet slukkes og tages ud af strømforsyningen, før rengøring og vedligeholdelse.

Ingen handling er påkrævet for at omforme produktet til 50 eller 60 Hz.

Produktet selvjusterer.

Tag altid stikket ud af kontakten inden rengøring. Skyl eller sænk aldrig kedlen eller soklen i vand. Du skal blot tørre af med en fugtig klud uden slibende rengøringsmidler. Skyl af og til kedlen af med rent vand.

Netfilteret rengøres ved at tage fat i filterindsatsen og løfte det ud. Rengøring af varmepladen - der kan forekomme overfladiske rustpletter på soklen. Fjern med et rengøringsmiddel til rustfrit stål.

Regelmæssig afkalkning anbefales, afhængigt af vandets hårdhed. Fyld kedlen med vand, og afkalk i henhold til afkalkernes produktvejledning. Opløsningen må ikke koges, da den kan skumme over. Skyl derefter kedlen grundigt med frisk vand.

Hvis apparatet bruges forkert, kan det give alvorlige forbrændinger. Vær derfor opmærksom på det.

Strømforbrug i slukket tilstand: 0,3 W

Maksimal tid, det tager for udstyret automatisk at skifte til den relevante lavstrømstilstand: 0 minutter

MILJØHENSYN

Genbrug materialer med symbolet . Anbring emballagematerialet i passende beholdere til genbrug. Hjælp med at beskytte miljøet og menneskelig sundhed samt at genbruge affald af elektriske og elektroniske apparater.

Kasser ikke apparater, der er mærket med symbolet , sammen med husholdningsaffaldet. Lever produktet tilbage til din lokale genbrugsplads eller kontakt din kommune.

Electrolux forbeholder sig retten til at ændre produkter, oplysninger og specifikationer uden varsel.

EN
CZ
DK
DE
ET
FI
FR
HR
HU
IT
LT
LV
NO
PL
RO
RU
SK
SL
SR
SE
TR
UA

Personen (einschließlich Kinder), die aufgrund ihrer eingeschränkten physischen, sensorischen oder geistigen Fähigkeiten oder ihrer Unerfahrenheit oder Unkenntnis nicht in der Lage sind, das Gerät sicher zu bedienen, sollten dieses Gerät nicht ohne Aufsicht oder Anweisung durch eine verantwortliche Person benutzen.

Kinder sollten sorgsam beaufsichtigt werden, sodass sie nicht mit dem Gerät spielen können. Das Gerät kann durch Kinder ab 8 Jahren und Personen mit eingeschränkten physischen, sensorischen oder geistigen Fähigkeiten oder mit mangelnder Erfahrung/mangelndem Wissen benutzt werden, wenn sie durch eine für ihre Sicherheit zuständige Person beaufsichtigt werden oder von dieser Person Anweisungen erhalten, wie das Gerät sicher zu bedienen ist, und welche Gefahren bei nicht ordnungsgemäßer Bedienung bestehen. Kinder dürfen nicht mit dem Gerät spielen. Wartung oder Reinigung des Geräts dürfen nicht von Kindern ohne Aufsicht erfolgen.

Wenn das Netzkabel beschädigt ist, muss es vom Hersteller, einem autorisierten Kundendienst oder einer ähnlich qualifizierten Person ersetzt werden, um Gefahrenquellen zu vermeiden. Dieses Gerät ist für die Verwendung im Haushalt und ähnliche Zwecke vorgesehen, wie z. B.

- Personalküchenbereiche in Geschäften, Büros und anderen Arbeitsumfeldern
 - Bauernhöfe
 - für Gäste in Hotels, Motels und anderen wohnungsähnlichen Räumlichkeiten
 - Pensionen und vergleichbare Unterbringungsmöglichkeiten.
- Tauchen Sie das Gerät nicht in Wasser oder andere Flüssigkeiten.

Achtung: Wenn der Wasserkocher überfüllt ist, besteht das Risiko, dass das kochende Wasser heraus spritzen kann, das Verbrühungen oder Verbrennungen verursachen kann! Daher füllen Sie den Wasserkocher nie über die Maximum-Markierung.

Betreiben Sie das Gerät niemals mit offenem Deckel. Das Gerät kann nur mit der mitgelieferten Basis verwendet werden.

Warnung: Es darf keine Flüssigkeit auf die Gerätesteckverbindung überlaufen.

Achtung: Die Oberfläche des Heizelements hat nach der Benutzung noch Restwärme.

Nach jeder Nutzung, vor jeder Reinigung und bei Wartung muss das Gerät ausgeschaltet und der Netzstecker gezogen werden.

Zur Anpassung des Geräts auf 50 Hz oder 60 Hz ist keine Maßnahme erforderlich.

Das Gerät stellt sich selbst ein.

Ziehen Sie vor der Reinigung immer den Netzstecker aus der Steckdose. Spülen oder tauchen Sie den Wasserkocher oder die Basiseinheit niemals in Wasser. Wischen Sie ihn einfach mit einem feuchten Tuch ab und verwenden Sie keine Scheuermittel. Den Wasserkocher gelegentlich mit sauberem Wasser ausspülen.

Zum Reinigen des Filtersiebs den Siebeinsatz greifen und herausheben. Reinigen der Heizplatte - oberflächliche Roststellen können auf der Basiseinheit auftreten. Mit einem Reinigungsmittel für Edelstahl entfernen.

Regelmäßiges Entkalken wird je nach Wasserhärte empfohlen. Füllen Sie den Wasserkocher mit Wasser und Entkalker gemäß den Produktanweisungen für Entkalker. Kochen Sie die Lösung nicht, da sie überschäumen könnte. Spülen Sie den Wasserkocher anschließend sorgfältig mit frischem Wasser aus.

Bei unsachgemäßer Verwendung dieses Gerätes kann es zu schweren Verbrennungen kommen. Daher ist Vorsicht geboten.

Stromverbrauch im ausgeschalteten Zustand: 0,3 W
Höchstdauer bis zum automatischen Umschalten in den entsprechenden Energiesparmodus: 0 Minuten

UMWELTTIPPS

Recyceln Sie Materialien mit dem Symbol . Entsorgen Sie die Verpackung in den entsprechenden Recyclingbehältern. Recyceln Sie zum Umwelt- und Gesundheitsschutz elektrische und elektronische Geräte.

Entsorgen Sie Geräte mit diesem Symbol  nicht mit dem Hausmüll. Bringen Sie das Gerät zu Ihrer örtlichen Sammelstelle oder wenden Sie sich an Ihr Gemeindeamt.

Für die Schweiz:

Wohin mit den Altgeräten?

Überall dort wo neue Geräte verkauft werden oder Abgabe bei den offiziellen SENS-Sammelstellen oder offiziellen SENS-Recyclern. Die Liste der offiziellen SENS-Sammelstellen findet Electrolux behält sich das Recht vor, Produkte, Informationen und technische Daten ohne Vorankündigung zu ändern.

INFORMATIONEN ZUR ENTSORGUNG

Ihre Pflichten als Endnutzer



Dieses Elektro- bzw. Elektronikgerät ist mit einer durchgestrichenen Abfalltonne auf Rädern gekennzeichnet. Das Gerät darf deshalb nur getrennt vom unsortierten Siedlungsabfall gesammelt und zurückgenommen werden, es darf also nicht in den Hausmüll gegeben werden. Das Gerät kann z. B. bei einer kommunalen Sammelstelle oder ggf. bei einem Vertreter (siehe zu deren Rücknahmepflichten unten) abgegeben werden. Das gilt auch für alle Bauteile, Unterbaugruppen und Verbrauchsmaterialien des zu entsorgenden Altgeräts.

Gilt nur, wenn das Produkt Batterien und/oder entnehmbare Leuchtmittel enthält. Bevor das Altgerät entsorgt werden darf, müssen alle Altbatterien und Altakkumulatoren vom Altgerät getrennt werden, die nicht vom Altgerät umschlossen sind. Das gleiche gilt für Lampen, die zerstörungsfrei aus dem Altgerät entnommen werden können. Der Endnutzer ist zudem selbst dafür verantwortlich, personenbezogene Daten auf dem Altgerät zu löschen.

Hinweise zum Recycling



Helfen Sie mit, alle Materialien zu recyceln, die mit diesem Symbol gekennzeichnet sind. Entsorgen Sie solche Materialien, insbesondere Verpackungen, nicht im Hausmüll sondern über die bereitgestellten Recyclingbehälter oder die entsprechenden örtlichen Sammelsysteme. Recyceln Sie zum Umwelt- und Gesundheitsschutz auch elektrische und elektronische Geräte.

Rücknahmepflichten der Vertreter in Deutschland

Wer auf mindestens 400 m² Verkaufsfläche Elektro- und Elektronikgeräte vertreibt oder sonst geschäftlich an Endnutzer abgibt, ist verpflichtet, bei Abgabe eines neuen Geräts ein Altgerät des Endnutzers der gleichen Geräteart, das im Wesentlichen die gleichen Funktionen wie das neue Gerät erfüllt, am Ort der Abgabe oder in unmittelbarer Nähe hierzu unentgeltlich zurückzunehmen. Das gilt auch für Vertreter von Lebensmitteln mit einer Gesamtverkaufsfläche von mindestens 800 m², die mehrmals im Kalenderjahr oder dauerhaft Elektro- und Elektronikgeräte anbieten und auf dem Markt bereitstellen. Solche Vertreter müssen zudem auf Verlangen des Endnutzers Altgeräte, die in keiner äußeren Abmessung größer als 25 cm sind (kleine Elektrogeräte), im Einzelhandelsgeschäft oder in unmittelbarer Nähe hierzu unentgeltlich zurückzunehmen; die Rücknahme darf in diesem Fall nicht an den Kauf eines Elektro- oder Elektronikgerätes geknüpft, kann aber auf drei Altgeräte pro Geräteart beschränkt werden.

Ort der Abgabe ist auch der private Haushalt, wenn das neue Elektro- oder Elektronikgerät dorthin geliefert wird; in diesem Fall ist die Abholung des Altgerätes für den Endnutzer kostenlos. Die vorstehenden Pflichten gelten auch für den Vertrieb unter Verwendung von Fernkommunikationsmitteln, wenn die Vertreter Lager- und Versandflächen für Elektro- und Elektronikgeräte bzw.

Gesamtlager- und -versandflächen für Lebensmittel vorhalten, die den oben genannten Verkaufsflächen entsprechen. Die unentgeltliche Abholung von Elektro- und Elektronikgeräten ist dann aber auf Wärmeüberträger (z. B. Kühlschrank), Bildschirme, Monitore und Geräte, die Bildschirme mit einer Oberfläche von mehr als 100 cm² enthalten, und Geräte beschränkt, bei denen mindestens eine der äußeren Abmessungen mehr als 50 cm beträgt. Für alle übrigen Elektro- und Elektronikgeräte muss der Vertreter geeignete Rückgabemöglichkeiten in zumutbarer Entfernung zum jeweiligen Endnutzer gewährleisten; das gilt auch für kleine Elektrogeräte (s.o.), die der Endnutzer zurückgeben will, ohne ein neues Gerät zu kaufen.

Rücknahmepflichten von Vertreibern und andere Möglichkeiten der Entsorgung von Elektro- und Elektronikgeräten in der Region Wallonien

Vertreiber, die Elektro- und Elektronikgeräte verkaufen, sind verpflichtet, bei der Lieferung von Neugeräten Altgeräte desselben Typs, die im Wesentlichen die gleichen Funktionen wie die Neugeräte erfüllen, kostenlos vom Endverbraucher zurückzunehmen. Dies gilt auch bei der Lieferung von neuen Elektround Elektronikgeräten oder beim Fernabsatz.

Darüber hinaus ist jeder, der Elektro- und Elektronikgeräte auf einer Verkaufsfläche von mindestens 400 m² verkauft, verpflichtet, Altgeräte, die in keiner äußeren Abmessung größer als 25 cm sind (Elektrokleingeräte), im Ladengeschäft oder in unmittelbarer Nähe kostenlos zurückzunehmen; die Rücknahme darf in diesem Fall nicht vom Kauf eines Elektro- oder Elektronikgerätes abhängig gemacht werden.

Die Rücknahme von Elektro- und Elektronikgeräten kann auch auf Containerplätzen oder zugelassenen Recyclinghöfen erfolgen. Für weitere Informationen wenden Sie sich bitte an Ihre Gemeindeverwaltung.

EN

CZ

DK

DE

ET

FI

FR

HR

HU

IT

LT

LV

NO

PL

RO

RU

SK

SL

SR

SE

TR

UA

EN
CZ
DK
DE
ET
FI
FR
HR
HU
IT
LT
LV
NO
PL
RO
RU
SK
SL
SR
SE
TR
UA

See seade ei ole mõeldud kasutamiseks füüsilise, sensoorse või vaimse puudega või kogemuste ja teadmisteta inimestele (sh lastele), kui nende ohutuse eest vastutavad isikud ei ole neid seadme kasutamise osas juhendanud.

Tuleb jälgida, et lapsed seadmega ei mängiks.

Lapsed võivad seda seadet kasutada alates 8. eluaastast; vähenenud füüsiliste, sensoorsete või vaimsete võimetega või kogemuste ja teadmisteta inimesed võivad seadet kasutada vaid järelevalve korral ja tingimusel, et neid juhenda takse seadet turvaliselt kasutama ning nad mõistavad seadme kasutamise kaasnavaid ohte. Ärge laske lastel seadmega mängida. Ilma järelevalveta ei tohi lapsed seadet puhas tada ega hooldu stoiminguid läbi viia.

Füüsilise, sensoorse ja vaimupuudega või kogemuste ja teadmisteta inimesed võivad seadet kasutada vaid järelevalve korral ja tingimusel, et neid juhenda takse seadet turvaliselt kasutama ning nad mõistavad seadme kasutamise kaasnavaid ohte.

Ärge laske lastel seadmega mängida.

Kui toitejuhe on vigastatud, laske see ohutuse mõttes välja vahetada tootja, selle volitatud hooldekeskuse või kvalifitseeritud isiku poolt.

See seade on mõeldud kasutamiseks koduses majapidamises või muudes sarnastes kohtades, näiteks:

- personalile mõeldud köökides kauplustes, kontorites ja mujal;
- talumajapidamistes;
- klientide poolt hotellides, motellides ja muudes majutuskohtades;
- hommi kusöögiga ööbimis kohtades.

Ärge kastke seadet vette ega muusse vedelikku.

Tähelepanu: Kui kannus on liiga palju vett, võib keev vesi

välja valguda ja pindu kahjustada või rikkuda! Seetõttu ärge kunagi täitke kannu üle maksimumtähise.

Ärge kunagi kasutage kannu lahtise kaanega.

Seadet tohib kasutada ainult koos juurdekuulu va alusega.

Hoiatus: Jälgige, et ühenduskoh t ei saaks märjaks.

Tähelepanu: Kütteelemendi pind võib pärast kasutamist olla kuum.

Iga kord pärast kasutamist, enne puhastamist ja hooldamist tuleb seade välja lülitada ja pistik pistikupesast välja tõmmata.

50 või 60 Hz puhul pole vaja toodet kasutamiseks kohandada.

Toode suudab end ise kohandada.

Enne puhastamist lahutage seade alati vooluvõrgust.

Ärge kunagi loputage ega kastke veekeetjat või põhiseadet vette. Pühkige seda lihtsalt niiske lapiga, kasutamata abrasiivseid puhastusvahendeid. Loputage veekeetjat aeg- ajalt puhta veega.

Võrkfiltri puhastamiseks võtke kinni söela siseosast ja tõstke see välja. Kuumutusplaadi puhastamine - põhisead- mele võivad tekkida pindmised roostelaigud. Eemaldage need roostevaba terase puhastusvahendiga.

Soovitav on regulaarselt katlakivi eemaldada, olenevalt vee karedusest. Täitke veekeetja vee ja katlakivieemal dusevahendiga vastavalt katlakivieemal- dusevahendi kasutamise juhistele. Ärge keetke lahust, kuna see võib üle vahutada. Seejärel loputage veekeetja põhjalikult värske veega.

Selle seadme vale kasutamine võib põhjustada tõsiseid põletushaavu; seetõttu tegutsege ettevaatlikult.

Elektrienergia tarbimine väljalülitatud režiimis: 0,3 W
Maksimaalne aeg, mis kulub seadmel automaatselt rakendatava madala energiatarbega režiimi saavutamiseks: 0 min

JÄÄTMEKÄITLUS

Sümboliga  tähistatud materjalid võib ringlusse suunata. Selleks viige pakendid vastava tesse konteineritesse. Aidake hoida keskkonda ja inimeste tervist ja suunake elektri- ja elektroonilised jäätmed ringlusse.

Ärge visake sümboliga  tähistatud seadmeid muude majapidamisjäätmete hulka. Viige seade kohaliku ringluspunkti või pöörduge abi saamiseks kohaliku omavalitsusse.

Electrolux jätab endale õiguse ilma ette teatamata tooteid, teavet ja spetsifikatsioone muuta.

Sellaisten henkilöiden (mukaan lukien lapset) ei tule käyttää tätä laitetta, joilla on fyysisiä, sensorisia tai henkisiä rajoitteita tai tiedon tai kokemuksen puute, ellei heitä valvota tai elleivät he saa vastuullista henkilöä tuotteen käyttöohjeita.

Pikkulapsia on valvottava eikä heidän pidä antaa leikkiä laitteella.

Tätä laitetta voi käyttää 8-vuotta ja sitä vanhempi lapsi sekä henkilöt, joilla on fyysisiä, sensorisia tai henkisiä rajoitteita tai tiedon tai kokemuksen puute, jos heitä valvotaan tai he saavat vastuullista henkilöä käyttöohjeita ja ymmärtävät käyttöön sisältyvät vaarat. Lapset eivät saa leikkiä laitteella. Lapset eivät saa suorittaa puhdistusta tai huoltoa ilman valvontaa.

Henkilöt, joiden fyysiset, sensoriset tai henkiset kyvyt ovat alentuneet tai joilla ei ole laitteen tuntemusta tai kokemusta sen käytöstä, saavat käyttää laitteita ainoastaan silloin, kun heitä valvotaan ja ohjataan käyttämään laitetta turvallisesti ja he ymmärtävät sen käyttöön liittyvät vaarat.

Lapset eivät saa leikkiä laitteella.

Jos virtajohto vaurioituu, sen saa vaara-tilanteiden välttämiseksi vaihtaa vain valmistaja, huoltoliike tai vastaava ammattitaitoinen henkilö.

Laitte on tarkoitettu käytettäväksi normaalissa yksityisessä kotitaloudessa ja vastaavassa käytössä, kuten:

- henkilön kodinomaisen keittiöympäristön liikkeissä, toimistoissa ja muissa työympäristöissä;
- maatalot;
- hotellien, motellien ja muiden majatalojen asiakkaiden kodinomaisissa käyttöympäristöissä;

– kodinomaisen Bed and Breakfast -ympäristö.

Älä upota laitetta veteen tai muuhun nesteeseen.

Huomio: Jos vedenkeitin on ylitäytetty, vaarana on, että kiehuva vesi saattaa roiskua yli, mikä voi aiheuttaa palovammoja! Älä siis koskaan täytä vedenkeitintä yli maksimirajan.

Älä koskaan käytä laitetta avonaisella kannella.

Laitetta tulee käyttää ainoastaan sen mukana tulevan telineen kanssa.

Varoitus: Vältä läikkymistä liittimeen.

Huomio: Käytön jälkeen kuumeneva pinta on jälkilämmin.

Laitte pitää sammuttaa ja ottaa johto seinästä joka kerta käytön jälkeen, ennen puhdistusta ja huoltotoimenpiteitä.

Laitetta ei tarvitse erikseen sopeuttaa 50 tai 60 hertsiiin.

Laitte sopeuttaa itsensä.

Irrota laite sähköverkosta aina ennen puhdistusta. Älä koskaan huuhtelee vedenkeitintä tai sen jalustaa tai upota niitä veteen. Puhdista kostealla liinalla. Älä käytä hankaavia puhdistusaineita. Huuhtelee vedenkeitin ajoittain sisältä puhtaalla vedellä.

Jotta voit puhdistaa verkkosuodattimen, ota kiinni sihdistä ja nosta se pois. Kuumennuslevyn puhdistaminen – laitteen jalustan pintaan voi ilmestyä ruostetta. Puhdista ruostumattomalle teräkselle tarkoitettulla puhdistusaineella.

Kalkinpoisto on syytä tehdä säännöllisesti veden kovuudesta riippuen. Täytä vedenkeitin vedellä ja kalkinpoistoaineella noudattaen kalkinpoistoaineen tuoteohjeita. Älä anna liuoksen kiehua, sillä se saattaa vaahdota yli. Huuhtelee seuraavaksi vedenkeitin huolellisesti puhtaalla vedellä.

Tämän laitteen virheellinen käyttö voi aiheuttaa vakavia palovammoja; siksi on syytä olla tarkkaavainen.

Virrankulutus pois päältä -tilassa: 0,3W
Enimmäisaika, jonka laite tarvitsee siirtyäkseen automaattisesti sovellettavaan virransäätötilaan: 0 min.

YMPÄRISTÖNSUOJELU

Kierrätä materiaalit, jotka on merkitty merkillä . Kierrätä pakkaus laittamalla se asianmukaiseen kierrätysastiaan. Suojele ympäristöä ja ihmisten terveyttä kierrättämällä sähkö- ja elektroniikkaromut.

Älä hävitä merkittyjä kodinkoneita kotitalousjätteen mukana. Palauta tuote paikalliseen kierrätyskeskukseen tai ota yhteyttä paikalliseen viranomaiseen.

Electrolux pidättää oikeuden muuttaa tuotteita, tietoja ja teknisiä tietoja ilman ennakkoilmoitusta.

EN
CZ
DK
DE
ET
FI
FR
HR
HU
IT
LT
LV
NO
PL
RO
RU
SK
SL
SR
SE
TR
UA

Cet appareil n'est pas conçu pour être utilisé par des personnes (notamment les enfants) manquant d'expérience et de connaissances ou dont les capacités physiques, sensorielles ou mentales sont réduites, sauf si elles sont sous la surveillance ou ont reçu des instructions d'utilisation de l'appareil de la part d'une personne responsable de leur sécurité.

Les enfants doivent être surveillés pour s'assurer qu'ils ne jouent pas avec l'appareil.

Cet appareil peut être utilisé par des enfants à partir de 8 ans et par des personnes ayant des capacités physiques, sensorielles ou mentales réduites ou manquant d'expérience et de connaissances s'ils sont surveillés ou ont reçu des instructions relatives à l'utilisation de l'appareil en toute sécurité et s'ils comprennent les risques encourus. Les enfants ne doivent pas jouer avec l'appareil. Les opérations de nettoyage et d'entretien ne doivent pas être effectuées par des enfants sans surveillance.

Les appareils peuvent être utilisés par des personnes ayant des capacités physiques, sensorielles ou mentales réduites ou manquant d'expérience et de connaissances si elles sont surveillées ou ont reçu des instructions relatives à l'utilisation de l'appareil en toute sécurité et si elles comprennent les risques encourus.

Les enfants ne doivent pas jouer avec l'appareil.

Si le cordon d'alimentation est endommagé, il doit être remplacé par le fabricant, son service après-vente ou des personnes aux qualifications similaires afin d'éviter tout danger.

Cet appareil est conçu pour un usage domestique et des applications équivalentes, notamment :

- dans des cuisines pour les employés de magasins, bureaux et autres lieux de travail ;
- dans des fermes ;
- par des clients d'hôtels, de motels et d'autres lieux de type résidentiel ;
- en chambres d'hôtes.

Ne plongez pas l'appareil dans l'eau ni dans un autre liquide.

Attention : Si la bouilloire est trop pleine, de l'eau bouillante risque d'être projetée et d'ébouillanter ou de brûler ! Par conséquent, ne remplissez jamais la bouilloire au-dessus du repère maximum.

Ne faites jamais fonctionner l'appareil avec le couvercle ouvert.

L'appareil ne doit être utilisé qu'avec le support fourni.

Attention : Évitez tout déversement sur le connecteur.

Attention : La surface de l'élément chauffant est soumise à la chaleur résiduelle après utilisation. L'appareil doit être éteint et la fiche secteur doit être débranchée chaque fois après l'utilisation, avant le nettoyage et l'entretien.

Aucune action n'est nécessaire pour adapter le produit à 50 ou 60 Hz.

Le produit s'adapte automatiquement.

Débranchez toujours l'appareil avant de le nettoyer. Vous ne devez jamais rincer ni immerger la bouilloire ou l'unité de base dans l'eau. Il suffit de l'essuyer avec un chiffon humide, sans utiliser de détergents abrasifs. Rincez de temps en temps la bouilloire à l'eau claire.

Pour nettoyer le filtre à mailles, saisissez l'unité de la crépine et soulevez-la. Nettoyage de la plaque chauffante : des taches superficielles de rouille peuvent apparaître sur l'unité de base. Éliminez-les avec un produit de nettoyage pour acier inoxydable.

Un détartrage régulier est recommandé, en fonction de la dureté de l'eau. Remplissez la bouilloire avec de l'eau et du détartrant selon les instructions fournies avec le produit détartrant. Ne faites pas bouillir la solution car elle pourrait déborder. Ensuite, rincez abondamment la bouilloire à l'eau claire.

L'utilisation incorrecte de cet appareil peut provoquer de graves brûlures ; soyez vigilant.

Consommation d'énergie en mode arrêt : 0,3 W
Temps maximum nécessaire pour que l'équipement atteigne automatiquement le mode de faible consommation applicable : 0 minutes

EN MATIÈRE DE PROTECTION DE L'ENVIRONNEMENT

Recyclez les matériaux portant le symbole . Déposez les emballages dans les conteneurs prévus à cet effet. Contribuez à la protection de l'environnement et à votre sécurité, recyclez vos produits électriques et électroniques.

Ne jetez pas les appareils portant le symbole  avec les ordures ménagères. Emmenez un tel produit dans votre centre local de recyclage ou contactez vos services municipaux.

i Pour la Suisse:

Où aller avec les appareils usagés? Partout où des appareils neufs sont vendus, mais aussi dans un centre de collecte ou une entreprise de récupération officiels SENS. La liste des centres de collecte officiels SENS est disponible sous www.erecycling.ch

Electrolux se réserve le droit de modifier les produits, informations et caractéristiques techniques sans préavis.

FR Concerne la France uniquement :



FR
Cet appareil, ses accessoires et cordons se recyclent

À DÉPOSER EN MAGASIN

OU

À DÉPOSER EN DÉCHÈTERIE



Points de collecte sur www.quefairede mesdechets.fr
Privilégiez la réparation ou le don de votre appareil !

- EN
- CZ
- DK
- DE
- ET
- FI
- FR**
- HR
- HU
- IT
- LT
- LV
- NO
- PL
- RO
- RU
- SK
- SL
- SR
- SE
- TR
- UA

Uređaj ne smiju upotrebljavati osobe sa smanjenim fizičkim, senzornim i mentalnim sposobnostima (uključujući djecu) te osobe bez iskustva i znanja, osim ako su pod nadzorom ili ako su dobile upute vezane uz korištenje uređaja od osobe koja je odgovorna za njihovu sigurnost.

Djeca je potrebno nadzirati kako biste bili sigurni da se ne igraju uređajem.

Ovaj uređaj mogu koristiti djeca od 8 godina pa na više i osobe smanjenih tjelesnih, osjetljivih ili mentalnih mogućnosti ili osobe koje ne raspolažu iskustvom ili znanjem ako su pod nadzorom osobe odgovorne za njihovu sigurnost i rade po uputama koje se odnose na sigurno korištenje uređaja te razumiju uključene opasnosti. Djeca se ne smiju igrati s uređajem. Čišćenje i održavanje uređaja ne smiju obavljati djeca bez nadzora

Uređaje mogu upotrebljavati osobe smanjenih tjelesnih, osjetljivih ili mentalnih mogućnosti ili osobe koje ne raspolažu iskustvom ili znanjem ako su pod nadzorom i ako su dobile upute o sigurnoj upotrebi uređaja te razumiju uključene opasnosti.

Djeca se ne smiju igrati s uređajem.

Ako je kabel napajanja oštećen, mora ga zamijeniti proizvođač, njihov serviser ili jedna ko kvalificirana osoba kako bi se izbjegla opasnost.

Ovaj uređaj namijenjen je za upotrebu u kućanstvu i za slične namjene kao što su:
– čajne kuhinje koje upotrebljavaju zaposleni u prodavaonicama, uredima i drugim radnim prostorima,

– kuće za odmor (vikendice),

– turistički apartmani u ili izvan hotela, motela i drugih vrsta smještaja,

– čajne kuhinje u prenočištima (tipa bed and breakfast).

Uređaj ne uranjajte u vodu ili bilo koju drugu tekućinu.

Pozor: Ako je kuhalo prekomjerno napunjeno postoji opasnost od prskanja vode koja ključa što može uzrokovati opekotine! Zato kuhalo nikad ne punite iznad oznake maksimalne razine.

Nikad ne rukujte uređajem s otvorenim poklopcem.

Uređaj se smije koristiti samo s isporučenim stalkom.

Upozorenje: Izbjegavajte proljevanje tekućina po priključku.

Pozor: Površina grijaćeg elementa podložna je zadržavanju preostale topline nakon upotrebe.

Uređaj se svaki put nakon upotrebe, prije čišćenja i održavanja mora isključiti, a utikač izvući iz strujne utičnice.

Za prilagođavanje uređaja frekvenciji od 50 ili 60 Hz nije potrebno ništa poduzimati.

Uređaj će se automatski prilagoditi.

Prije čišćenja uvijek iskopčajte uređaj iz utičnice. Nikada nemojte ispirati niti uranjati kuhalo za vodu ili podnožje jedinice u vodu. Dovoljno je obrisati vlažnom krpom, bez uporabe abrazivnih deterdženata. Kuhalo povremeno isperite čistom vodom.

Da biste očistili mrežasti filter, uhvatite za uložak cjedila i podignite ga. Čišćenje grijaće ploče - na podnožju jedinice mogu se pojaviti tragovi hrđe. Uklonite ih pomoću sredstva za čišćenje nehrđajućeg čelika.

Uklanjanje kamenca se redovito preporučuje, ovisno o tvrdoći vode. Kuhalo napunite vodom i dekalifikatorom prema uputama naznačenim na dekalifikatoru. Otopinu nemojte kuhati jer bi mogla zapjeniti. Nakon toga kuhalo dobro isperite svježom vodom.

Pogrešna uporaba ovog uređaja može prouzročiti ozbiljne opekline; stoga treba obratiti pozornost.

Potrošnja snage u isključenom načinu rada: 0,3 W
Maksimalno potrebno vrijeme uređaja za postizanje automatskog primjenjivog načina rada s niskom snagom: 0 minuta

BRIGA ZA OKOLIŠ

Reciklirajte materijale sa simbolom . Ambalažu za recikliranje odložite u prikladne spremnike. Pomozite u zaštiti okoliša i ljudskog zdravlja, kao i u recikliranju otpada od električnih i elektroničkih uređaja.

Uređaje označene simbolom  ne bacajte zajedno s kućnim otpadom. Proizvod odnesite na lokalno reciklažno mjesto ili kontaktirajte nadležnu službu.

Electrolux zadržava pravo na promjenu proizvoda, informacija i specifikacija bez prethodne obavijesti.

Ezt a készüléket csökkent fizikai, érzékelési vagy szellemi képességekkel rendelkező személyek (ideértve a gyerekeket), illetve megfelelő tudással vagy gyakorlattal nem rendelkező személyek csak felügyelet mellett, vagy abban az esetben használhatják, ha megfelelő oktatást kaptak a készülék biztonságos használatára vonatkozóan.

Gondoskodjon arról, hogy gyermekek ne játszhassanak a készülékkel.

Ezt a készüléket a 8 évnél idősebb gyermekek és a csökkent fizikai, érzékelési vagy szellemi képességekkel rendelkező felnőttek, illetve megfelelő tudással vagy gyakorlattal nem rendelkező személyek csak felügyelet mellett, vagy abban az esetben használhatják, ha megfelelő oktatást kaptak a készülék biztonságos használatára, és az esetleges veszélyekre vonatkozóan. Tilos gyermekeknek a készülékkel játszaniuk. Gyermekek felügyelet nélkül nem végezhetnek tisztítási vagy karbantartási tevékenységet.

A háztartási készülékeket csökkent fizikai, érzékszervi és mentális képességű felnőtt, továbbá kellő tapasztalattal és tudással nem rendelkező személy kizárólag felügyelet mellett, illetve csak akkor használhatja, ha elsajátította a biztonságos működtetés módját, és megértette az ezzel járó veszélyeket.

Tilos gyermekeknek a készülékkel játszaniuk.

A sérült hálózati kábelt a gyártónak, a márkaszerviznek vagy megfelelő, szakképzett személynek kell kicserélnie, a veszélyhelyzet megelőzése érdekében.

A készüléket háztartási, illetve más hasonló felhasználási területekre szánták, mint például:

- üzletek, irodák és egyéb munkahelyeken kialakított személyzeti konyhák;
- hétfélgé házak, nyaralók;
- hotelekben, motelekben és hasonló létesítményekben,

ben, a vendégek számára;
– ideiglenes szálláshelyeken.

Ne merítse a készüléket vízbe vagy egyéb folyadékba.

Figyelem: Ha a vízforralóba túl sok vizet tölt, akkor előfordulhat, hogy a forró víz kifolyik, ami forrázást vagy égési sérülést okozhat! Ezért soha ne töltsse a vízforralót a maximális jelzés fölötti szintig!

Soha ne használja a készüléket nyitott fedéllel.

A készülék kizárólag a mellékelt állvánnyal használható.

Figyelem: Ügyeljen rá, hogy ne kerüljön víz a csatlakozódugóra.

Figyelem: Használat után a fűtőfelület meleg maradhat.

Tisztítás vagy karbantartás előtt, illetve használat után mindig kapcsolja ki a készüléket és húzza ki a tápkábelt a hálózati aljzatból.

Semmilyen beavatkozást nem igényel a termék 50 vagy 60 Hz-hez igazítása.

A termék beállítja magát.

Tisztítás előtt mindig húzza ki a készülék dugaszát a konnektorból. Soha ne öblítse le vagy merítse vízbe a vízforralót vagy az alapegységet. Csak nedves ruhával törölje át, és ne használjon súroló hatású tisztítószeret. Időnként öblítse ki a vízforralót tiszta vízzel.

A hálós szűrő tisztításához fogja meg a szűrőbetétet, és emelje ki. A fűtőlap tisztítása - az alapegységen felületi rozsdafoltok jelenhetnek meg. Rozsdamentes acélhoz való tisztítószerrel távolítsa el.

A vízkeménység függvényében ajánlatos rendszeresen vízkömentesíteni. Töltsse fel a vízforralót vízzel és vízköoldóval a vízköoldó utasításainak megfelelően. Ne forralja fel az oldatot, mert az felhabozhat. Ezután alaposan öblítse át a vízforralót friss vízzel.

A készülék helytelen használata súlyos égési sérüléseket okozhat, ezért mindig körültekintően járjon el.

Teljesítményfelvétel kikapcsolt módban: 0,3 W
A vonatkozó kis teljesítményű mód automatikus eléréshez szükséges maximális idő: 0 perc

KÖRNYEZETVÉDELMI TUDNIVALÓK

 következő jelzéssel ellátott anyagokat hasznosítsa újra. Újrahasznosításhoz tegye a megfelelő konténerekbe a csomagolást. Járuljon hozzá környezetünk és egészségünk védelméhez, és hasznosítsa újra az elektromos és elektronikus hulladékot.

 tiltó szimbólummal ellátott készüléket ne dobja a háztartási hulladék közé. Juttassa el a készüléket a helyi újrahasznosító telepre, vagy lépjen kapcsolatba a hulladékkezelésért felelős hivatallal.

Questa apparecchiatura non è destinata all'uso da parte di bambini o adulti con limitate capacità fisiche, sensoriali o mentali o con scarsa esperienza o conoscenza sull'uso dell'apparecchio, a meno che non siano sorvegliati o istruiti da una persona responsabile.

Si raccomanda di controllare che i bambini non giochino con l'apparecchiatura.

Questa apparecchiatura può essere usata da bambini a partire dagli 8 anni e da adulti con limitate capacità fisiche, sensoriali o mentali o con scarsa esperienza o conoscenza sull'uso dell'apparecchiatura, solo se sorvegliati o se istruiti relativamente all'uso dell'apparecchiatura e se hanno capito i rischi coinvolti. Evitare che i bambini giochino con l'apparecchiatura. La pulizia e gli interventi di manutenzione non devono essere eseguiti dai bambini senza supervisione.

Le apparecchiature possono essere usate da adulti con limitate capacità fisiche, sensoriali o mentali o con scarsa esperienza o conoscenza sull'uso dell'apparecchiatura, se sorvegliati o se sono stati istruiti relativamente all'uso dell'apparecchiatura e hanno capito i rischi coinvolti.

Evitare che i bambini giochino con l'apparecchiatura.

Se il cavo di alimentazione è danneggiato, deve essere sostituito dal produttore, da un tecnico autorizzato o da una persona qualificata per evitare situazioni di pericolo.

Questa apparecchiatura è destinata ad un uso domestico e applicazioni simili, quali:

- cucine di negozi, uffici e altri ambienti di lavoro;
- abitazioni di campagna;
- in alberghi, motel e altri ambienti di tipo residenziale, da parte dei clienti;
- in ambienti tipo bed and breakfast.

Non immergere l'apparecchiatura in acqua o in qualsiasi altro liquido.

Attenzione: Se il bollitore viene riempito oltre i limiti esiste il rischio che l'acqua bollente possa spruzzare all'esterno e provocare scottature e ustioni. Pertanto non riempire mai il bollitore oltre il limite massimo indicato. Non utilizzare mai l'apparecchio con il coperchio aperto.

L'apparecchio deve essere utilizzato solamente con il supporto in dotazione.

Avvertenza: Evitare di versare acqua sul connettore.

Attenzione: La superficie dell'elemento riscaldante è soggetta a calore residuo dopo l'uso.

L'apparecchio deve essere spento e la spina elettrica deve essere estratta sempre dopo l'uso e prima della pulizia e della manutenzione.

Non è necessario regolare il prodotto a 50 o 60 Hz. Il prodotto effettuerà la regolazione autonomamente.

Scollegare sempre la spina dalla presa di corrente prima di pulire l'apparecchiatura. Non risciacquare mai né immergere il bollitore o la base nell'acqua. È sufficiente pulire con un panno umido, senza utilizzare detergenti abrasivi. A volte si può risciacquare il bollitore con acqua pulita.

Per pulire il filtro a rete, afferrare l'inserto del filtro e sollevare. Pulire la piastra di riscaldamento - sulla base, potrebbero comparire macchie di ruggine superficiali. Rimuovere con un agente di pulizia in acciaio inossidabile.

Si consiglia di utilizzare un decalcificatore regolarmente, a seconda della durezza dell'acqua. Riempire il bollitore con acqua e decalcificante seguendo le istruzioni del prodotto decalcificante. Non far bollire la soluzione, in quanto potrebbe erogare schiuma. Dopodiché, risciacquare abbondantemente il bollitore con acqua fresca.

L'uso scorretto di questa apparecchiatura può causare ustioni gravi: pertanto prestare molta attenzione.

Consumo energetico in modalità spento: 0,3 W
Tempo massimo necessario affinché l'apparecchiatura raggiunga automaticamente la modalità di risparmio energetico applicabile: 0 minuti

CONSIDERAZIONI SULL'AMBIENTE

Riciclare i materiali con il simbolo . Buttare l'imballaggio negli appositi contenitori per il riciclaggio. Aiutare a proteggere l'ambiente e la salute umana e a riciclare rifiuti derivanti da apparecchiature elettriche ed elettroniche.

Non smaltire le apparecchiature che riportano il simbolo  insieme ai normali rifiuti domestici. Portare il prodotto al punto di riciclaggio più vicino o contattare il comune di residenza.

Per la Svizzera:

Dove portare gli apparecchi fuori uso? In qualsiasi negozio che vende apparecchi nuovi oppure si restituiscono ai centri di raccolta ufficiali della SENS oppure ai riciclatori ufficiali della SENS. La lista dei centri di raccolta ufficiali della SENS è visibile nel sito www.erecycling.ch

Electrolux si riserva il diritto di modificare i prodotti, le informazioni e le specifiche senza preavviso.

Etichetta Ambientale

(In accordo con D. Lgs. N.116/2020)

Materiale	Codice Materiale (da Decisione 97/129/CE)	Indicazioni per la raccolta differenziata (*)	Foto
Cartone ondulato	PAP 20	CARTA	
Carta e cartone/ plastica	C/PAP 81	CARTA	
Polietilene a bassa densità	LDPE 4	PLASTICA	

(*)Verifica le disposizioni del tuo Comune

EN
CZ
DK
DE
ET
FI
FR
HR
HU
IT
LT
LV
NO
PL
RO
RU
SK
SL
SR
SE
TR
UA

Šis prietaisas nėra skirtas naudoti ribotų fizinių, jutiminių ar protinių gebėjimų arba mažai patirties ar žinių turintiems asmenims (įskaitant vaikus), nesant už šių asmenų saugumą atsakingo asmens priežiūros ar negavus nurodymų.

Vaikus reikia prižiūrėti, kad jie nežaistų su šiuo prietaisu.

Šiuo prietaisu gali naudotis vaikai nuo 8 metų amžiaus ir asmenys, turintys fizinių, jutiminių ar protinių gebėjimų, arba nepakankamai patirties bei žinių, tik juos tinkamai prižiūrint arba nurodžius, kaip juo saugiai naudotis, ir jeigu jie suvokia galimus pavojus. Vaikams negalima leisti žaisti su šiuo prietaisu. Neprižiūrimi vaikai negali atlikti valymo ir naudo toje atliekamos priežiūros darbų.

Ribotų fizinių, jutiminių ar protinių gebėjimų arba nepakankamai patirties bei žinių turintys asmenys gali naudotis prietaisais tik tinkamai prižiūrint arba jiems nurodžius, kaip jais saugiai naudotis, ir suvokiantys galimus pavojus.

Vaikams negalima leisti žaisti su šiuo prietaisu.

Pažeistą maitinimo laidą privalo pakeisti tik gamintojas, gamintojo klientų aptarnavimo atstovas arba panašios kvalifikacijos asmenys, kad būtų išvengta pavojaus.

Šis prietaisas skirtas naudoti namų ūkyje ir panašioms paskirtims, pavyzdžiui:

- darbuotojų virtuvėse parduotuvėse, biurose ir kitose darbo aplinkose;
- ūkiuose;
- klientams viešbučiuose, moteliuose ir kitose gyvenamosiose aplinkose;
- svečių namuose, kuriose teikiamos nakvynės ir pusryčių paslaugos.

Prietaiso namerkite į vandenį ar kitą skystį.

Dėmesio: Jeigu virduklis perpildytas, kyla pavojus, kad verdantis vanduo gali išstikėti ir nuplūkyti arba nudeginti! Todėl į virduklį jokiu būdu negalima pilti vandens virš maksimalaus lygio žymės.

Virduklis jokiu būdu negalima naudoti atidarytu dangčiu.

Virduklis turi būti naudojama s tik ant pateikto stovo.

Įspėjimas: Venkite, kad vanduo neužtikštų ant jungties.

Dėmesio: Panaudojus virduklį, kaitinimo elemento paviršius kurį laiką būna įkaitęs.

Po kiekvieno naudojimo, prieš atliekant valymo ar techninės priežiūros darbus, prietaisą būtina išjungti, o kištuką ištraukti iš maitinimo tinklo lizdo. Norint pritaikyti gaminį 50 ar 60 Hz dažniui, nereikia atlikti jokių veiksmų. Gaminys prisitaikys pats.

Prieš valydami prietaisą visuomet išjunkite jį iš maitinimo tinklo. Niekada neskalaukite ir nemerkite virduklį arba jo pagrindo į vandenį. Tiesiog nuvalykite juos drėgna šluoste, nenaudodami jokių abrazyvinių valiklių. Kartais virduklį praplaukite švari vandeniu.

Norėdami išvalyti tinklinį filtrą, suimkite už jo laikiklio ir ištraukite. Kaitinimo plokštės valymas. Ant kaitinimo paviršiaus gali atsirasti rūdžių. Nuvalykite jas naudodami nerūdijančio plieno valymo priemonę.

Priklausomai nuo vandens kietumo, rekomenduojame reguliariai pašalinti kalkių nuosėdas. Pripildykite virduklį vandens ir įpilkite kalkių šalinimo priemonės, kaip nurodyta priemonės gamintojo instrukcijoje. Nevirinkite tirpalo, nes jis gali supuoti ir ištekėti. Po to virduklį kruopščiai išskalaukite švari vandeniu. Netinkamai naudodami šį prietaisą galite stipriai nusidiegti. Būkite atsargūs.

Energijos suvartojimas išjungties režimu: 0,3 W
Maksimalus laikas, per kurį įranga automatiškai pradeda veikti mažos galios režimu: 0 min.

APLINKOS APSAUGA

Atiduokite perdirbti medžiagas, pažymėtas šiuo ženklu . Išmeskite pakuotę į atitinkamą atliekų surinkimo konteinerį, kad ji būtų perdirbta. Padėkite saugoti aplinką bei žmonių sveikatą ir surinkti bei perdirbti elektros ir elektronikos prietaisų atliekas.

Neišmeskite šiuo ženklu  pažymėtų prietaisų kartu su kitomis buitinėmis atliekomis. Atiduokite šį gaminį į vietos atliekų surinkimo punktą arba susisiekite su vietos savivaldybe dėl papildomos informacijos.

Bendrovė „Electrolux“ pasilieka teisę keisti gaminius, informaciją ir techninius duomenis apie tai nepranešusi.

Šī ierīce nav paredzēta lietošanai personām (ieskaitot bērnus) ar ierobežotām fiziskām, maņu vai garīgām spējām vai pieredzes un zināšanu trūkumu, ja vien viņus nav uzraudzījis vai norādījis, kā ierīci lietot par viņu drošību atbildīga persona.

Bērni ir jāuzrauga, lai pārlicinātos, ka viņi nespēlējas ar ierīci.

Šo ierīci var lietot bērni no 8 gadu vecuma un personas ar ierobežotām fiziskām, maņu vai garīgajām spējām vai pieredzes un zināšanu trūkumu, ja viņus uzrauga vai sniedz instrukcijas par ierīces drošu lietošanu un viņi saprot iesaistītos apdraudējumu s. Bērni nedrīkst spēlēties ar ierīci. Tīrīšanu un lietotāja apkopi bērni nedrīkst veikt bez uzraudzības. Ierīces drīkst izmantot cilvēki ar ierobežotām fiziskām, maņu vai garīgām spējām, vai pieredzes un zināšanu trūkumu, ja viņi ir atbildīgas personas uzraudzībā vai apmācīti par ierīces drošu lietošanu un izprot iesaistītos apdraudējumu s.

Bērni nedrīkst spēlēties ar ierīci.

Ja elektrības padeves vads ir bojāts, lai izvairītos no nelaimes gadījumiem, to jānomaina ražotājam, servisa pārstāvim vai kvalificētam speciālistam.

Ierīce paredzēta izmantošanai mājāsaimniecībā un līdzīgiem mērķiem, piemēram:

- darbinieku virtuves zonās, veikalos, birojos un citās darba vietās;
 - lauku saimniecībās;
 - klientiem viesnīcās, moteļos un citās dzīvojamās telpās;
 - naktsmītnes un brokastu tipa iestādēs.
- Neiegremdējiet ierīci ūdenī vai citā šķidrumā.

Uzmanību: Ja tējkanna ir pārpildīta, pastāv risks, ka karstais ūdens var izšļakstīties un applaut cēt vai apdedzināt ādu! Tādēļ, nekad nepildiet katlu virs norādītās maksimālās iedaļas.

Nekad nelietojiet ierīci ar atvērtu vāciņu. Ierīci tikai aizmanto kopā ar sagādāto statīvu.

Bridinājums: Izvairīties no savienotāja aplaistīšanas.

Uzmanību: Sildelementa virsmu var ietekmēt atlikušais karstums pēc lietošanas.

Pirms tīrīšanas un apkopes ierīcei ir jābūt izslēgtai un elektrofīklam jāizņem katru reizi pēc lietošanas.

Lai produktu pielāgotu 50 vai 60 Hz, nav jāveic nekādas darbības.

Produkts pats pielāgoies.

Pirms ierīces tīrīšanas vienmēr atvienojiet to no strāvas padeves. Nekādā gadījumā neskalojiet tējkannu un tās pamatni ar ūdeni un neiemērciet to ūdenī. Vienkārši noslaukiet to ar mitru drānu, izmantojot neabrazīvu tīrīšanas līdzekli. Periodiski izskalojiet tējkannu ar tīru ūdeni.

Lai iztīrītu sietīņveida tīklu, satveriet sietīņa ieliktni un izceliet to no ierīces. Sildīšanas pamatnes tīrīšana - uz pamatnes var parādīties virspusīgi rūsas plankumi. Notīriet tos ar nerūsējošam tēraudam paredzētu tīrīšanas līdzekli.

Iesākām regulāri veikt atkalīkošanu atkarībā no ūdens cietības. Piepildiet tējkannu ar ūdeni un atkalīkotāju atbilstīgi atkalīkošanas līdzekļa lietošanas norādījumiem. Nepieļaujiet šķidruma uzvārišanos, jo tas var izraisīt putu pārplūšanu. Pēc tam rūpīgi izskalojiet tējkannu ar svaigu ūdeni.

Nepareiza ierīces lietošana var izraisīt nopietnus apdegumus, tādēļ rīkojieties uzmanīgi.

Strāvas patēriņš izslēgtā režīmā: 0,3 W

Maksimāli nepieciešamais laiks, lai iekārta automātiski sasniegtu attiecīgo zemas jaudas režīmu: 0 min

APSVĒRUMI PAR VIDES AIZSARDZĪBU

Nododiet otrreizējai pārstrādei materiālus ar simbolu . Ievietojiet iepakojuma materiālus atbilstošajos konteineros to otrreizējai pārstrādei. Palīdziet aizsargāt apkārtējo vidi un cilvēku veselību, atkārtoti pārstrādājot elektrisko un elektronisko iekārtu atkritumus.

Neizmetiet ierīces, kas apzīmētas ar šo simbolu , kopā ar mājāsaimniecības atkritumiem. Nododiet izstrādājumu vietējā otrreizējās pārstrādes punktā vai sazinieties ar vietējo pašvaldību.

Electrolux saglabā tiesības mainīt izstrādājumus, informāciju un specifikācijas bez iepriekšēja brīdinājuma.

Dette produktet er ikke ment for bruk for personer (inkludert barn) med redusert fysisk, sans- eller mentale evner, eller mangel på erfaring og kunnskap, med mindre de har fått tilsyn eller instruksjoner om bruken av produktet av en person ansvarlig for deres sikkerhet.

Barn må holdes under oppsyn for å sikre at de ikke leker med apparatet.

Dette produktet kan brukes av barn fra 8 år og personer med reduserte fysiske, sensoriske eller mentale evner eller manglende erfaring og kunnskap dersom de har tilsyn eller får instruksjon i sikker bruk av produktet og forstår hvilke farer som kan inntreffe. Barn skal ikke leke med produktet. Rengjøring og vedlikehold skal ikke utføres av barn uten tilsyn.

Apparatene kan brukes av personer med reduserte fysiske, sensoriske eller mentale evner eller manglende kunnskap og erfaring dersom de har fått instruksjon i trygg bruk av apparatet eller har tilsyn og forstår hvilke farer som er involvert.

Barn skal ikke leke med produktet.

Dersom strømforsyningskabelen er skadet, må den skiftes av produsenten, serviceagenter eller et autorisert serviceverksted for å unngå fare.

Dette apparatet er ment å brukes i husholdninger og lignende applikasjoner som:

- kjøkken til ansatte i foretninger, på kontorer og i andre arbeidsmiljøer;
- gårdsbygninger;
- av gjester på hoteller, moteller og andre boligtyper;

– bed and breakfast-miljøer.

Ikke putt produktet i vann eller annen væske.

Vær oppmerksom: Hvis vannkokeren overfylles er der fare for at kokende vannet kan sprøytes ut, som kan føre til skolding eller forbrenning! Derfor må du aldri fylle vannkokeren over maksmerket. Bruk aldri apparatet med åpent lokk. Apparatet må kun brukes med den medfølgende sokkelen.

Advarsel: Unngå søl på kontakten.

Vær oppmerksom: Varmeelementets overflate er varm etter bruk.

Apparatet må være slått av og strømkontakten trekkes ut hver gang etter bruk, før rengjøring og vedlikehold.

Ingen handling er nødvendig for å tilpasse produktet for 50 eller 60 Hz.

Produktet vil justere seg selv.

Trekk alltid ut støpselet før rengjøring. Kjelen eller sokkelen må aldri skylles eller legges i vann. Bare tørk av med en fuktig klut uten slipende rengjøringsmidler. Skyll kjelen av og til med rent vann.

Når du skal rengjøre nettfilteret, tar du tak i silinnsatsen og løfter den ut. Rengjøring av varmeplaten - overfladiske rustflekker kan forekomme på sokkelen. Fjern med et rengjøringsmiddel for rustfritt stål.

Avkalking anbefales regelmessig, avhengig av vannhardhet. Fyll kjelen med vann og avkalkingsmiddel i henhold til instruksjonene for avkalkingsproduktet. Ikke kok opp løsningen, da den kan skumme over. Etterpå skyller du vannkokeren grundig med ferskvann.

Feil bruk av dette produktet kan forårsake alvorlig brannskader. Derfor må det utvises oppmerksomhet.

Strømforbruk i av-modus: 0,3 W

Maksimal tid som trengs for at utstyret skal nå gjeldende lavenergimodus automatisk: 0 minutter

BESKYTTELSE AV MILJØET

Resirkuler materialer som er merket med symbolet . Legg emballasjen i riktige beholdere for å resirkulere det. Bidrar til å beskytte miljøet, menneskers helse og for å resirkulere avfall av elektriske og elektroniske produkter.

Ikke kast produkter som er merket med symbolet  sammen med husholdningsavfallet. Produktet kan leveres der hvor tilsvarende produkt selges eller på miljøstasjonen i kommunen. Kontakt kommunen for nærmere opplysninger.

Electrolux forbeholder seg retten til å endre produkter, informasjon og spesifikasjoner uten varsel.

Urządzenie nie jest przeznaczone do użytku przez osoby (w tym dzieci) o ograniczonych zdolnościach fizycznych, umysłowych lub sensorycznych, a także nieposiadające wiedzy lub doświadczenia w użytkowaniu tego typu urządzeń, chyba że będą one nadzorowane lub zostaną poinstruowane na temat korzystania z urządzenia przez osobę odpowiedzialną za ich bezpieczeństwo. Należy pilnować, aby dzieci nie bawiły się urządzeniem.

Urządzenie mogą obsługiwać dzieci po ukończeniu ósmego roku życia oraz osoby o ograniczonych zdolnościach fizycznych, sensorycznych lub umysłowych bądź nieposiadające odpowiedniej wiedzy i doświadczenia, jeśli będą one nadzorowane lub zostaną poinstruowane w zakresie bezpiecznego korzystania z tego urządzenia i będą świadome związanych z tym zagrożeń. Produktu nie należy dawać dzieciom do zabawy. Czyszczeniem i konserwacją nie mogą zajmować się dzieci bez odpowiedniego nadzoru.

Urządzenie mogą obsługiwać osoby o ograniczonych zdolnościach fizycznych, sensorycznych lub umysłowych bądź nieposiadające odpowiedniej wiedzy i doświadczenia, jeśli będą one nadzorowane lub zostaną poinstruowane w zakresie bezpiecznego korzystania z urządzenia i będą świadome związanych z tym zagrożeń.

Produktu nie należy dawać dzieciom do zabawy.

Jeśli przewód zasilający jest uszkodzony, aby uniknąć niebezpieczeństwa, należy zlecić jego wymianę producentowi, przedstawicielowi serwisu lub innej kompetentnej osobie.

To urządzenie jest przeznaczone do użytku w gospodarstwie domowym oraz do podobnych zastosowań, np.:

- kuchnie dla pracowników na zapleczkach sklepów w biurach oraz innych miejscach pracy;
- gospodarstwa rolne;

– hotele, motele i inne obiekty mieszkalne (jako wyposażenie dla klientów); – obiekty noclegowe. Nie zanurzać urządzenia w wodzie lub innym płynie.

Uwaga: W przypadku przepelnienia czajnika istnieje niebezpieczeństwo rozpryskiwania wrzątku, który może spowodować silne poparzenia! Dlatego nie należy nigdy napełniać czajnika powyżej oznaczenia poziomu maksymalnego.

W żadnym wypadku nie obsługiwać urządzenia z otwartą pokrywą.

Urządzenie może być używane tylko z dostarczoną podstawą.

Ostrzeżenie: Unikać zamoczenia złącza.

Uwaga: Po użyciu na powierzchni elementu grzejnego pozostaje ciepło resztkowe.

Po każdym użyciu, przed czyszczeniem i konserwacją należy wyłączyć urządzenie i wyciągnąć wtyczkę z gniazdka.

Nie ma potrzeby podejmowania żadnych działań w celu dostosowania produktu do częstotliwości 50 lub 60 Hz.

Produkt sam się wyreguluje.

Przed przystąpieniem do czyszczenia należy zawsze odłączyć urządzenie od zasilania. Nigdy nie pluć ani nie zanurzać czajnika ani podstawy w wodzie.

Wystarczy go przetrzeć wilgotną szmatką, bez środków ściernych. Od czasu do czasu przepłukać czajnik czystą wodą.

Aby wyczyścić filtr siatkowy, chwycić i wyjąć wkład filtra. Czyszczenie płyty grzewczej - na podstawie mogą pojawić się powierzchniowe plamy rdzy. Usunąć środkiem do czyszczenia stali nierdzewnej.

Zaleca się regularne odkamienianie - zależnie od twardości wody. Napełnić czajnik wodą i środkiem odpowiadającym zgodnie z instrukcją produktu. Nie gotuj roztworu, ponieważ może się pnieć. Następnie dokładnie wypłukać czajnik świeżą wodą.

Nieprawidłowe użycie urządzenia może spowodować poważne oparzenia, dlatego należy zachować ostrożność.

Pobór mocy w trybie wyłączenia: 0,3 W
Maksymalny czas potrzebny urządzeniu na automatyczne przejście w odpowiedni tryb niskiego poboru mocy: 0 minut

EN
CZ
DK
DE
ET
FI
FR
HR
HU
IT
LT
LV
NO
PL
RO
RU
SK
SL
SR
SE
TR
UA

OCHRONA ŚRODOWISKA

Materiały oznaczone symbolem  należy poddać utylizacji. Opakowanie urządzenia włożyć do odpowiedniego pojemnika w celu przeprowadzenia recyklingu. Należy zadbać o ponowne przetwarzanie odpadów urządzeń elektrycznych i elektronicznych, aby chronić środowisko naturalne oraz ludzkie zdrowie.

Nie wolno wyrzucać urządzeń oznaczonych symbolem  razem z odpadami domowymi. Należy zwrócić produkt do miejscowego punktu ponownego przetwarzania lub skontaktować się z odpowiednimi władzami miejskimi.

Firma Electrolux zastrzega sobie prawo do zmiany produktów, informacji oraz danych technicznych bez powiadomienia.

DAcest echipament nu este conceput pentru a fi utilizat de către persoane (inclusiv copii) cu capacități fizice, senzoriale sau mintale reduse sau cărora le lipsesc experiența sau cunoștințele, exceptând cazul în care au fost supervizați sau instruiți în utilizarea aparatului de către o persoană responsabilă pentru siguranța lor.

Copiii trebuie supravegheați pentru a vă asigura că nu se joacă cu aparatul.

Acest aparat poate fi utilizat de copii cu vârsta de 8 ani sau mai mare și de către persoane cu capacități fizice, senzoriale sau mintale reduse sau cărora le lipsesc experiența și cunoștințele dacă au fost supervizați sau instruiți în utilizarea aparatului într-o manieră sigură și înțeleg pericolele la care se expun. Copiii nu se vor juca cu aparatul. Curățarea și întreținerea nu vor fi făcute de copii nesupravegheați.

Aparatele pot fi utilizate de către persoane cu capacități fizice, senzoriale sau mintale reduse sau cărora le lipsesc experiența și cunoștințele dacă au fost supervizați sau instruiți în utilizarea aparatului într-o manieră sigură și înțeleg pericolele la care se expun.

Copiii nu se vor juca cu aparatul.

Dacă cablul de alimentare este deteriorat, acesta trebuie înlocuit de către producător, agentul său de service sau altă persoană similar calificată, pentru a evita pericolele.

Acest aparat este conceput pentru a fi utilizat în cadrul unei gospodării și în aplicații similare, precum:

- bucătării pentru personalul din magazine, birouri și alte medii de lucru;
- ferme;
- de către clienți, în hoteluri, moteluri și alte medii de tip rezidențial;
- medii de tip „bed and breakfast” (cazare și mic dejun).

Nu introduceți aparatul în apă sau în vreun alt lichid.

Atenție: Dacă fierbătorul este umplut peste nivelul maxim, există riscul ca apa fiartă să iasă din fierbător, ceea ce poate produce opăriri sau arsuri! Prin urmare, nu umpleți niciodată fierbătorul peste nivelul marcatului maxim.

Nu utilizați niciodată aparatul cu capacul deschis.

Aparatul este conceput pentru a fi folosit doar cu suportul furnizat.

Avertisment: Evitați vărsarea de lichide pe conector.

Atenție: Suprafața elementului de încălzire înmagazinează căldură reziduală după utilizare.

Aparatul trebuie oprit și cablul de alimentare scos din priză după fiecare utilizare, înainte de curățare și întreținere.

Nici o acțiune nu este necesară pentru a adapta produsul la 50 sau 60 Hz.

Produsul se va autoregla.

Înainte de curățare, scoateți întotdeauna aparatul din priză. Nu clătiți și nu scufundați niciodată fierbătorul sau unitatea de bază în apă. Doar ștergeți cu o lavetă umedă, fără detergenți abrazivi. Clătiți ocazional fierbătorul cu apă curată.

Pentru a curăța filtrul cu plasă, luați sita și scoateți-o. Curățarea plăcii de încălzire - pe unitatea de bază pot apărea pete superficiale de rugină. Îndepărtați cu un agent de curățare pentru oțel inoxidabil.

Decalcifierea este recomandată în mod regulat, în funcție de duritatea apei. Umpleți fierbătorul cu apă și soluție de decalcifiere conform instrucțiunilor produsului de decalcifiere. Nu fierbeți soluția deoarece poate forma spumă. După aceea, clătiți bine fierbătorul cu apă proaspătă.

Utilizarea incorectă a acestui aparat poate produce arsuri grave; de aceea, trebuie să se acorde atenție.

Consum energie în modul oprit: 0,3 W

Timul maxim necesar echipamentului să ajungă în mod automat în modul aplicat de consum scăzut de energie: 0 min

INFORMAȚII PRIVIND MEDIUL

Reciclați materialele marcate cu simbolul . Pentru a recicla ambalajele, acestea trebuie puse în containerele corespunzătoare. Ajutați la protejarea mediului și a sănătății umane și la reciclarea deșeurilor din aparatele electrice și electrocasnice.

Nu aruncați aparatele marcate cu acest simbol  împreună cu deșeurile menajere.

Returnați produsul la centrul local de reciclare sau contactați administrația orașului dvs.

Electrolux își rezervă dreptul de a schimba produsele, informațiile și specificațiile fără notificare.

Чайник предназначен для кипячения и подогрева воды. Прибор не предназначен для использования лицами (включая детей) с пониженными физическим и сенсорными или умственными способностями или при отсутствии у них жизненного опыта или знаний, если они не находятся под присмотром или не проинструктированы об использовании прибора лицом, ответственным за их безопасность.

Дети должны находиться под присмотром для недопущения игр с прибором.

Храните прибор и его сетевой шнур в недоступном для детей месте.

Очистка и доступное пользователю техническое обслуживание не должно производиться детьми без присмотра.

В случае повреждения шнура питания во избежание несчастного случая он должен быть заменен специалистом авторизованного сервисного центра или иным специалистом с необходимой и достаточной квалификацией.

Данный прибор предназначен для использования в бытовых и аналогичных условиях, в частности:

- в кухонных зонах для персонала в магазинах, офисах и прочих производственных условиях;
- в сельско-хозяйственных фермах;
- клиентами в гостиницах, отелях и прочей инфраструктуре жилого типа;
- в частных пансионатах.

Не помещайте прибор в воду или какую-либо другую жидкость.

Внимание: При переполнении чайника существует риск, что кипящая вода может выкипеть и привести к ожогу жидкостью или

паром! Поэтому никогда не наливайте в чайник воды выше максимальной отметки.

Никогда не включайте прибор с открытой крышкой.

Прибор можно использовать только с прилагающейся подставкой.

Внимание! Не допускайте попадания жидкости и на разъем электрического соединения, расположенного на прилагающейся подставке.

Внимание: Поверхность нагревательного элемента после использования может сохранять остаточное тепло. Прибор следует выключать и отсоединять от розетки после каждого использования, а также перед чистой и профилактическим обслуживанием.

Для адаптации прибора к сети 50 Гц или 60 Гц не требуется никаких действий. Прибор адаптируется автоматически.

Перед проведением очистки прибора всегда отключайте его от электросети. Никогда не погружайте чайник или подставку в воду и не промывайте под струей воды. Простотрите их поверхность влажной тканью без использования абразивных моющих средств. Время от времени споласкивайте чайник чистой водой.

Чтобы очистить сетчатый фильтр, возьмитесь за сетчатую вставку и извлеките фильтр. Очистка нагревательной пластины. На подставке могут появиться поверхностные пятна ржавчины. Удалите их с помощью средства для чистки нержавеющей стали.

Накипь рекомендуется удалять регулярно в зависимости от жесткости воды. Налейте в чайник воду и добавьте средство для удаления накипи, соблюдая указания к данному средству. Не кипятите раствор, так как это может привести к переливу пены. После этого тщательно промойте чайник чистой водой.

Учтите, что ненадлежащее использование прибора может привести к серьезным ожогам.

Потребляемая мощность в выключенном состоянии: 0,3 Вт
Максимальное время, необходимое для автоматического прекращения оборотов в режим пониженного энергопотребления: 0 минут

ОХРАНА ОКРУЖАЮЩЕЙ СРЕДЫ

Материалы с символом  следует сдавать на переработку. Положите упаковку в соответствующие контейнеры для сбора вторичного сырья. Принимая участие в переработке старого электробытового оборудования, Вы помогаете защитить окружающую среду и здоровье человека.

Не выбрасывайте вместе с бытовыми отходами бытовую технику, помеченную символом . Прибор следует доставить в место раздельного накопления и сбора отходов потребления или в пункт сбора использованной бытовой техники для последующей утилизации.

Electrolux оставляет за собой право вносить изменения в свои товары, информацию о них и спецификации без уведомления.

EA

Характеристики и параметры.

Напряжение: 220-240 В, частота: 50-60 Гц. В случае повреждения шнура электропитания, а также при необходимости ремонта прибора обращайтесь в авторизованный сервисный центр. Дата изготовления изделия указана в его серийном номере, где первая цифра соответствует последней цифре года

КЗ Қазақстан / Казахстан

Телефон службы поддержки потребителей Electrolux / AEG / Zanussi +7 727 339 27 87 (тарифицируется оператором связи).

Electrolux, AEG, Zanussi тұтынушыларды қолдау телефоны +7 727 339 27 87

(байланыс операторы тарифтейді)

изготовления, а вторая и третья

цифры – порядковому номеру недели.

Например, серийный номер 14512345 означает, что изделие изготовлено на сорок пятой неделе 2021 года.

Изготовитель: Electrolux Appliances AB, St. Göransgatan 143, 105 45 Stockholm, Швеция. Изготовлено в Китае.

Tento spotrebič nesmú používať osoby (vrátane detí) so zníženými fyzickými, zmyslovými alebo duševnými schopnosťami alebo s nedostatkom skúseností a znalostí, pokiaľ nie sú pod dohľadom zodpovednej osoby, alebo od takejto osoby nedostali pokyny týkajúce sa správneho používania spotrebiča.

Deti musia byť pod dozorom, aby sa zabezpečilo, že sa nehrajú so spotrebičom.

Tento spotrebič môžu používať deti staršie ako 8 rokov a osoby so zníženými fyzickými, zmyslovými alebo psychickými schopnosťami alebo nedostatkom skúseností a znalostí, iba ak sú pod dozorom inej osoby, alebo ak boli inou osobou poučené o bezpečnom používaní spotrebiča a ak porozumejú prípadným rizikám. Deti sa nesmú hrať so spotrebičom. Deti nesmú vykonávať čistenie a údržbu bez dozoru

Osoby so zníženou fyzickou, zmyslovou alebo psychickou spôsobilosťou alebo nedostatkom skúseností a znalostí smú spotrebič používať, iba ak sú pod dozorom zodpovednej osoby alebo ak boli takouto osobou poučené o bezpečnom používaní spotrebiča a porozumejú prípadným rizikám.

Deti sa nesmú hrať so spotrebičom.

Ak je poškodený elektrický napájačí kábel, musíte ho dať vymeniť u výrobcu, v autorizovanom servise alebo u kvalifikovanej osoby, aby sa predišlo nebezpečenstvu.

Spotrebič je určený na používanie v domácnostiach a podobných priestoroch, ako sú napríklad:

- kuchynky pre zamestnancov v obchodoch, kanceláriách a iných pracovných priestoroch,
- vidiecke domy,
- priestory určené pre klientov v hoteloch, motelloch a iných typoch ubytovacích zariadení,

– ubytovacie zariadenia, ktoré poskytujú raňajky.

Spotrebič neponárajte do vody ani do inej tekutiny.

Pozor: Ak sa kanvica preplní, vzniká riziko, že vriaca voda vystrekne a môže obariť alebo popáliť! Kanvicu preto nikdy neplňte nad označenie maximálneho naplnenia.

Spotrebič nikdy nepoužívajte s otvoreným vekom. Spotrebič sa používa len s dodaným podstavcom. **Upozornenie:** Zabráňte postriekaniu konektora.

Pozor: Povrch ohrievacieho článku je po použití vystavený zvýškovému teplu.

Po každom použití, pred čistením a údržbou sa spotrebič musí vypnúť a sieťová zástrčka vytiahnuť.

Na prispôbenie výrobku na 50 alebo 60 Hz nie je potrebné žiadne opatrenie.

Výrobok sa prispôsobí automaticky.

Spotrebič pred čistením vždy odpojte zo siete. Kanvicu ani základňu nikdy neoplachujte ani neponárajte do vody. Len ich utrite navlhčenou handričkou a nepoužívajte žiadne abrazívne čistiace prostriedky. Kanvicu občas vypláchnite čistou vodou. Pri čistení sieťového filtra uchopte vložku so sitkom a zdvihnite ju. Čistenie ohrievacej platne - na základni sa môžu objaviť povrchové hrdzavé škvrny. Odstráňte ich čistiacim prostriedkom na nehrdzavejúcu oceľ.

Odporúčame pravidelne odváňovať v závislosti od tvrdosti vody. Naplňte kanvicu vodou a odváňovač podľa pokynov pre odváňovač. Roztok neuvádzajte do varu, pretože by sa mohol speniť a vyvrieť. Následne kanvicu dôkladne vypláchnite čistou vodou.

Nesprávne používanie spotrebiča môže spôsobiť vážne popáleniny, preto je potrebné dávať pri používaní pozor.

Spotreba elektrickej energie v režime vypnutia: 0,3 W
Maximálny čas potrebný na to, aby zariadenie automaticky prešlo do príslušného režimu nízkej spotreby: 0 minút

OCHRANA ŽIVOTNÉHO PROSTREDIA

Materiály označené symbolom  odovzdajte na recykláciu. Obal hoďte do príslušných kontajnerov na recykláciu. Chráňte životné prostredie a zdravie ľudí a recyklujte odpad z elektrických a elektronických spotrebičov.

Nelikvidujte spotrebiče označené symbolom  spolu s odpadom z domácnosti. Výrobok odovzdajte v miestnom recyklačnom zariadení alebo sa obráťte na obecný alebo mestský Spoločnosť Electrolux si vyhradzuje právo zmeniť výrobky, informácie a špecifikácie bez oznámenia.

Tega aparata naj ne uporabljajo osebe (vključno z otroki) z zmanjšanimi telesnimi, čutnimi ali razumskimi sposobnostmi ali s pomanjkanjem izkušenj ter znanja, razen če je oseba, ki je odgovorna za njihovo varnost, zagotovila nadzor oz. jih je natančno seznanila z uporabo aparata.

Zagotovite ustrezen nadzor otrok in preprečite igranje z aparatom.

Ta aparat lahko uporabljajo otroci, starejši od 8 let, in osebe z zmanjšanimi fizičnimi, senzoričnimi ali umskimi zmožnostmi ali pomanjkanjem izkušenj in znanja, če so bili nadzorovani ali poučeni o varni uporabi aparata in se seznanili z vključenimi nevarnostmi.

Otroci se ne smejo igrati z aparatom.

Otroci ne smejo izvajati uporabniškega vzdrževanja in čiščenja brez nadzora.

Aparate lahko uporabljajo osebe z zmanjšanimi fizičnimi, senzoričnimi ali umskimi zmožnostmi ali pomanjkanjem izkušenj in znanja, če so bili nadzorovani ali poučeni o varni uporabi aparata in se seznanili z vključenimi nevarnostmi.

Otroci se ne smejo igrati z aparatom.

Če je napajalni kabel poškodovan, ga mora zamenjati proizvajalec, pooblaščen servisne službe ali druga strokovno usposobljena oseba, da se izogne nevarnosti.

Ta aparat je namenjen uporabi v gospodinjstvu in podobni vrsti uporabe, npr.:

- za osebje v kuhinjah, zaposlene v trgovinah, pisarnah in drugih delovnih okoljih,
- na kmetijah,
- za goste v hotelih, motelih in drugih stanovanjskih okoljih,
- kjer nudijo prenočišča z zajtrkom.

Aparata ne potaplajte v vodo ali druge tekočine.

Pozor: če je čajnik prenapoljen, obstaja nevarnost, da vrelna voda brizgne ven, kar ima lahko za posledico opekline ali zažganino! Zato čajnika nikoli ne prenapolnite nad maksimalno oznako.

Aparata nikoli ne uporabljajte z odprtim pokrovom.

Aparat lahko uporabljate samo s priloženim stojalom.

Pozorilo: izogibajte se razlitju o priključku.

Pozor: površina grelnega elementa je po uporabi izpostavljena preostali toploti.

Po vsaki uporabi, pred čiščenjem in vzdrževanjem je treba aparat izklopiti, vtikač pa odklopiti iz omrežja.

Za prilagodi tev izdelka na 50 ali 60 Hz ni potreben noben ukrep.

Izdelek se bo prilagodil sam.

Napravo pred čiščenjem vselej izklopite iz napajanja. Grelnika ali podnožja nikoli ne splakujte ali potaplajte v vodo. Obrišite ju le z vlažno krpo in ne uporabljajte jedkih čistilnih sredstev. Grelnik vode občasno splaknite s čisto vodo.

Če želite očistiti mrežast filter, primate cedilni vstavek in ga dvignite. Čiščenje grelne plošče - na podnožju se lahko pojavijo madeži površinske rje. Odstranite jih s čistilnim sredstvom za nerjaveče jeklo.

Priporoča se redna dekalifikacija glede na trdoto vode. Napolnite grelnik z vodo in dekalifikatorjem skladno z navodili za uporabo dekalifikatorja. Raztopine ne zavrite, saj se lahko speni. Nato temeljito splaknite grelnik s svežo vodo.

To napravo uporabljajte previdno, saj lahko njena nepravilna uporaba povzroči resne opekline.

Poraba energije v izključenem stanju: 0,3 W
Najdaljši čas, potreben za samodejni preklon naprave v način nizke porabe energije: 0 minut

SKRB ZA OKOLJE

Reciklirajte materiale, ki jih označuje simbol . Embalažo odložite v ustrezne zaboje za reciklažo. Pomagajte zaščititi okolje in zdravje ljudi ter reciklirati odpadke električnih in elektronskih naprav.

Naprav, označenih s simbolom , ne odstranjujte z gospodinjstvenimi odpadki. Izdelek vrnite na krajevno zbirališče za recikliranje ali se obrnite na občinski urad.

Družba Electrolux si pridržuje pravico do spremembe izdelkov, podatkov in specifikacij brez predhodnega obvestila.

Пре прве употребе уређаја пажљиво прочитајте с ледећа упутства.

-Овај уређај могу да користе деца старија од 8 година и особе са смањеним физичким, чулним ил и менталним способностима, као и особе којима недостају искуство и знање, уколико им се обезбеди надзор или им се дају упутства у вези са употребом уређаја на безбедан начин и уколико схватате уређај могуће опасности.

-Уређаје могу да користе особе са смањеним физичким, чулним или менталним способностима, као и особе којима недостају искуство и знање, уколико им се обезбеди надзор или им се дају упутства у вези са употребом уређаја на безбедан начин и уколико схватају могуће опасности.

-Деца не смеју да се играју уређајем.

-Деца млађа од 8 година не смеју да обављају чишћење и корисничко одржавање уређаја без надзора.

-Уређај и кабл држите ван домаћаја деце млађе од 8 година. -Уређај сме да се прикључи искључиво на извор напајања чији напон и фреквенција одговарају спецификацијама датим на плочи ци са техничким карактеристикама!

-Немојте никад користити или држати уређај ако је кабл за напајање оштећен, - кућиште оштећено.

-Уређај сме да се прикључи само у уземљену утичницу. По потреби може да се користи продужни кабл погодан за јачину струје од 10 А.

-Уколико су уређај или кабл оштећени, мора их заменити и произвођач, овлашћени сервисер или лице сличних квалификација како би се избегла опасност.

-Уређај увек ставите на равну водоравну површину.

-Никад не остављајте уређај без надзора док је прикључен у струју.

-Уређај мора да се искључи и утикач извуче из струје након сваке употребе, као и пре чишћења и одржавања.

-Уређај и његов прибор постају врели током рада. Користите само назначене дршке и дугмад. Пустите га да се охлади пре чишћења или складиштења.

-Не потапајте кућиште уређаја у воду или било коју другу течност.

-Не користите и не остављајте уређај на врелој површини близу извора топлоте.

-Упозорење: Избегавајте проливање течности на прикључак.

-Пажња: Површина грејног елемента остаје топла још и звесно време након коришћења уређаја.

-Струјни кабл не сме доћи у додир са врелим деловима уређаја. -Уређај је намењен само за употребу у домаћинству. Произвођач не прихвата никакву одговорност за евентуалну штету изазвану неправилном или неодго варајућом употребом.

-Пажња: Ако се чајник препуни, постоји опасност од изливања кључале воде која може да доведе до опекоти на! Зато никад не пуните чајник преко ознаке за максим ум.

-Никад не покрећите уређај са подигнутим поклопцем.

-Чајник користите искључиво за грејање воде! -Чајник може да се користи само за приложеним постољем.

-Струјни кабл и други предмети не смеју да додирују дугме напајања. У супротном, функција аутоматског искључивања можда неће моћи да ради правилно и настаће опасност од прегревања и пожара.

- При прокувавању воде пазите да вас не опече водена пара из грилћа кад вода прокључа и неко време након искључивања уређаја. Не журите да отворите поклопац. Овај уређај је намењен за употребу у домаћинству и за сличне примене, као што су: - кухињски простори пр одавница, канцеларија и других радних окружења, - сеоске куће, - клијенти хотела, мотела и других стамбених или угоститељских објеката, - полупансионски смештај.

Увек искључите уређај из струје пре чишћења. Чајник и постоље никад не испирајте и не потапајте у воду. Само их пребришите влажном крпом, не користите ни абразивне детерџенте. Повремено исперите чајник чистом водом.

Да бисте очистили мрежицу, ухватите тело сита и и звучите га напоље. Чишћење грејне плоче - на пост ољу се могу појавити површинске мрље од рђе. Уклоните средством за чишћење нерђајућег челика.

Препоручује се редовно скидање каменца, у зависности од тврдоће воде. Напуните чајник водом и сипајте средство за скидање каменца према његовом упутству. Не прокувавајте раствор јер може да се излије пена. Затим добро исперите чајник свежеом водом.

Неправилна употреба овог апарата може изазвати озбиљне опекотине; стога је потребно водити рачуна.

Потрошња енергије у искљученом режиму: 0,3W
Максимално време потребно да опрема аутоматски достигне одговарајући режим ниске потрошње: 0 мин

ЕКОЛОШКА ПИТАЊА

Рециклирајте материјале са симболом . Паковање одложите у одговарајуће контејнере ради рециклирања. Помозите у заштити животне средине и људског здравља као и у рециклирању отпадног материјала од електронских и електричних уређаја.

Уређаје обележене симболом  немојте бацати заједно са смећем. Производ вратите у локални центар за рециклирање или се обратите општинској канцеларији.

Компанија Electrolux задржава право да промени производе, информације и спецификације без претходне најаве.

Denna produkt är inte avsedd att användas av personer (inklusive barn) med begränsad fysisk, sensorisk eller mental kapacitet, eller som har bristande erfarenhet och kunskap, om de inte får handledning och instruktioner avseende användningen av en person som är ansvarig för deras säkerhet.

Barn skall övervakas för att säkerställa att de inte leker med produkten.

Denna produkt kan användas av barn över 8 år och personer med reducerad fysisk, sensorisk eller mental förmåga eller som saknar erfarenhet och kunskap, om de får tillsyn eller instruktioner om hur man använder produkten på ett säkert sätt och förstår riskerna. Barn ska inte leka med produkten. Rengöring och användarunderhåll ska inte utföras av barn utan tillsyn.

Produkterna kan användas av personer med reducerad fysisk, sensorisk eller mental förmåga eller som saknar erfarenhet och kunskap, om de får tillsyn eller instruktioner om hur man använder produkten på ett säkert sätt och förstår riskerna.

Barn ska inte leka med produkten.

Om sladden är skadad måste den bytas ut av tillverkaren eller dennes serviceagent, eller av annan kvalificerad person för att undvika fara. Produkten är avsedd att användas i hushåll och liknande användningsområden som t.ex.:

- personalkök i butiker, på kontor och andra arbetsmiljöer ;
- på bondgårdar ;
- av gäster på hotell, motell och andra typer av boendemiljöer ;
- bed and breakfast-miljöer .

Sänk inte ner produkten i vatten eller någon annan vätska.

OBS! Om vattenkokaren är överfylld finns det risk för att det kokande vattnet kan spruta ut, vilket kan orsaka skållning eller brännskador! Fyll därför aldrig på vattenkokaren ovanför markeringen för den maximala nivån. Använd aldrig produkten med öppet lock. Produkten får endast användas med den medföljande bottenplattan.

Varning : Undvik att spilla vatten på kontakten.

OBS! Värmeelementets yta kan vara varmt efter användning.

Produkten måste vara avstängd och nätkontakten dras ur varje gång efter användning, före rengöring och underhåll. Ingen åtgärd behövs för att anpassa produkten till 50 eller 60Hz.

Produkten kommer att justera sig själv.

Koppla alltid bort produkten från eluttaget före rengöring Skölj eller sänk inte ner vattenkokaren eller basenheten i vatten. Torka bara av dem med en våt trasa. Använd inga rengöringsmedel med slipande effekt. Skölj av vattenkokaren ibland med rent vatten.

För att rengöra nätfiltret, ta tag i silinlägget och lyft ut det. Rengöra värmeplattan - ytliga rostfläckar kan komma uppstå på basenheten. Dessa kan tas bort med rengöringsmedel för rostfritt stål.

Avkalkning rekommenderas regelbundet beroende på vattenhårdhet. Fyll vattenkokaren med vatten och avkalkningsmedel enligt avkalkningsproduktens instruktioner. Koka inte upp lösningen eftersom den kan skumma över. Skölj sedan vattenkokaren med rent vatten.

Var försiktig eftersom felaktig användning av produkten kan orsaka allvarliga brännskador.

Strömförbrukning när avslagen: 0,3W
Maximal tid innan produkten automatiskt når tillämpligt lågeffektläge: 0 min

Miljöskydd

Återvinn material med symbolen . Återvinn förpackningen genom att placera den i lämpligt kärl. Bidra till att skydda vår miljö och vår hälsa genom att återvinna avfall från elektriska och elektroniska produkter.

Släng inte produkter märkta med symbolen  med hushållsavfallet. Lämna in produkten på närmaste återvinningsstation eller kontakta kommunkontoret.

Electrolux förbehåller sig rätten att ändra produkter, information och specifikationer utan föregående meddelande.

Bu cihazın, güvenliklerinden sorumlu bir kişi tarafından gözetim altında olmadıkları veya cihazın kullanımıyla ilgili kendilerine talimat verilmediği müddetçe fiziksel, duysal veya zihinsel yetkinlikleri daha az olan veya gereken deneyim ve bilgiye sahip olmayan kişilerce (çocuklar dahil) kullanılması amaçlanmamıştır.

Cihaz ile oynamadıklarından emin olmak için çocuklar gözetim altında tutulmalıdır.

Bu cihaz, 8 yaş ve üstündeki çocuklar ve fiziksel, duysal veya zihinsel yetkinlikleri daha az olan veya gereken deneyim ve bilgiye sahip olmayan kişiler tarafından ancak gözetim altında olmaları veya cihazın emniyetli bir şekilde kullanımına ilişkin kendilerine gereken talimatların verilmesi ve muhtemel tehlikeleri anlamış olmaları halinde kullanılabilir. Çocuklar cihaz ile oynamamalıdır. Temizlik ve kullanıcı bakımı çocuklar tarafından, gözetim altında bulunmadıkları sürece yapılmamalıdır

Cihaz, güvenli şekilde kullanımı hakkında talimat, gözetim veya bilgi verilmesi ve ilgili tehlikeleri anlamaları halinde fiziksel, duysal veya zihinsel kapasitesi düşük veya bilgi ve deneyimi olmayan kişiler tarafından kullanılabilir.

Çocuklar cihaz ile oynamamalıdır.

Elektrik kablosunun zarar görmesi durumunda, bir kazanın meydana gelmesine engel olmak için, ilgili değişiklik üretici, servis merkezi veya benzer nitelikteki kalifiye bir kişi tarafından gerçekleştirilmelidir.

Bu cihaz, aşağıdaki gibi ev ve benzeri alanlarda kullanılmak üzere tasarlanmıştır:

– mağaza, ofis ve diğer çalışma ortamlarındaki mutfak bölümleri;

– çiftlik evleri;

– otel, motel ve diğer konaklama tarzı yerlerdeki müşteriler tarafından;

– pansiyon tipi ortamlarda.

Cihazı su veya başka bir sıvı içine asla daldırmayın.

Dikkat: Su ısıtıcısı fazla doldurulursa kaynayan suyun dışarı püskürmesi ve bunun da kaynar su ile yanmaya neden olması riski vardır! Bu nedenle su ısıtıcısını asla maksimum işaretenin fazla doldurmuyun.

Cihazı asla kapağı açık halde çalıştırmayın.

Cihaz sadece verilen kaidesi ile birlikte kullanılacaktır.

Uyarı: Konektör üzerine sıvı sıçramamasına dikkat edin.

Dikkat: Isıtıcı unsurun yüzeyinde kullanımdan sonra artık ısı kalabilir.

Her kullanımdan sonra ve temizlik ve bakımdan önce cihaz kapatılmalı ve fişi prizden çekilmelidir.

Ürünü 50 veya 60 h'ye uyarlamak için herhangi bir işleme gerek yoktur.

Ürün kendisini ayarlayacaktır.

Her zaman temizleme öncesi cihazın fişini çekin.

Kettle'ı veya taban ünitesini asla durulamayın veya suya daldırmayın. Sadece nemli bir bezle silin, aşındırıcı deterjanlar kullanmayın. Kettle'ı arada sırada temiz suyla durulayın.

Örgü filtreyi temizlemek için süzgeç aksesuarını tutun ve dışarı çıkarın. Isıtma plakasının temizlenmesi - taban ünitesinde yüzeysel pas lekeleri görünebilir.

Paslanmaz çelik temizleme maddesiyle çıkarın.

Suyun sertliğine göre düzenli olarak kireç çözme işlemi tavsiye edilir. Kettle'ı kireç çözücü ürün talimatlarına göre su ve kireç çözücü ile doldurun.

Çözeltiliyi kaynatmayın çünkü köpürerek taşabilir. Daha sonra kettle'ı tatlı su ile iyice durulayın.

Cihazın yanlış kullanımı ciddi yanıklara neden olabilir, bu yüzden dikkat edilmelidir.

Güç tüketimi kapalı modda: 0.3W

Ekipmanın uygun düşük güç moduna otomatik olarak ulaşması için gereken maksimum süre: 0Dak

ÇEVREYLE İLGİLİ BİLGİLER

Şu sembole sahip malzemeler geri dönüştürülebilir  .

Ambalajı geri dönüşüm için uygun konteynerlere koyun. Elektrikli ve elektronik cihaz atıklarının geri dönüşümüne ve çevre ve insan sağlığının korunmasına yardımcı olun.

Ev atığı sembolü  bulunan cihazları atmayın. Ürünü yerel geri dönüşüm tesislerinize gönderin ya da belediye ile irtibata geçin.

Electrolux, ürünleri, bilgi ve spesifikasyonları bildirimde bulunmaksızın değiştirme hakkını saklı tutar.

TÜKETİCİNİN SEÇİMLİK HAKLARI

1. Malın ayıplı olduğunun anlaşılması durumunda tüketici;
 - a. Satılanı geri vermeye hazır olduğunu bildirerek sözleşmeden dönme,
 - b. Satılanı alıkoyup ayıp oranında satış bedelinden indirim isteme,
 - c. Aşırı bir masraf gerektirmediği takdirde, bütün masrafları satıcıya ait olmak üzere satılanın ücretsiz onarılmasını isteme,
 - d. İmkân varsa, satılanın ayıpsız bir misli ile değiştirilmesini isteme, seçimlik haklarından birini kullanabilir. Satıcı, tüketicinin tercih ettiği bu talebi yerine getirmekle yükümlüdür.
2. Ücretsiz onarım veya malın ayıpsız misli ile değiştirilmesi hakları üretici veya ithalatçıya karşı da kullanılabilir. Bu fıkradaki hakların yerine getirilmesi konusunda satıcı, üretici ve ithalatçı müteselsilen sorumludur. Üretici veya ithalatçı, malın kendisi tarafından piyasaya sürülmesinden sonra ayıbın doğduğunu ispat ettiği takdirde sorumlu tutulmaz.
3. Ücretsiz onarım veya malın ayıpsız misli ile değiştirilmesinin satıcı için orantısız güçlükleri beraberinde getirecek olması hâlinde tüketici, sözleşmeden dönme veya ayıp oranında bedelden indirim haklarından birini kullanabilir. Orantısızlığın tayininde malın ayıpsız değeri, ayıbın önemi ve diğer seçimlik haklara başvurunun tüketici açısından sorun teşkil edip etmeyeceği gibi hususlar dikkate alınır.
4. Ücretsiz onarım veya malın ayıpsız misli ile değiştirilmesi haklarından birinin seçilmesi durumunda bu talebin satıcıya, üreticiye veya ithalatçıya yöneltilmesinden itibaren azami otuz iş günü, konut ve tatil amaçlı taşınmazlarda ise altmış iş günü içinde yerine getirilmesi zorunludur. Ancak, bu Kanununun 58 inci maddesi uyarınca çıkarılan yönetmelik eki listede yer alan mallara ilişkin, tüketicinin ücretsiz onarım talebi, yönetmelikte belirlenen azami tamir süresi içinde yerine getirilir. Aksi hâlde tüketici diğer seçimlik haklarını kullanmakta serbesttir.
5. Tüketicinin sözleşmeden dönme veya ayıp oranında bedelden indirim hakkını seçtiği durum larda, ödemiş olduğu bedelin tümü veya bedelden yapılan indirim tutarı derhâl tüketiciye iade edilir.
6. Seçimlik hakların kullanılması nedeniyle ortaya çıkan tüm masraflar, tüketicinin seçtiği hakkı yerine getiren tarafça karşılanır. Tüketici bu seçimlik haklarından biri ile birlikte 11/1/2011 tarihli ve 6098 sayılı Türk Borçlar Kanunu hükümleri uyarınca tazminat da talep edebilir.

Tüketici, garantiden doğan haklarının kullanılması ile ilgili olarak çıkabilecek uyuşmazlıklarda yerleşim yerinin bulunduğu veya tüketici işleminin yapıldığı yerdeki Tüketici Hakem Heyetine veya Tüketici Mahkemesine başvurabilir.

Üretici / İhracatçı :

ELECTROLUX APPLIANCES AB
BUSINESS SECTOR EMA-EMEA (SEE)
ST GÖRANSGATAN 143
SE-105 45 STOCKHOLM SWEDEN
TEL: +46 (8) 738 60 00
FAX: +46 (8) 738 63 35
www.electrolux.com

İthalatçı:

Electrolux Dayanıklı Tüketim
Mamulleri San. ve Tic. AŞ.
TR-34435 Taksim-Beyoğlu-İstanbul
Müşteri Hizmetleri: 0 850 250 35 89
musteri_hizmetleri@electrolux.com
WEB: www.electrolux.com.tr

Kullanım Ömrü Bilgisi :

Kullanım ömrü küçük ev aletlerinde 7 yıl, diğer beyaz eşya ürünlerinde ise 10 yıldır. Kullanım ömrü, üretici ve/veya ithalatçı firmanın cihazınızla ilgili yedek parça temini ve bakım süresini ifade eder.

AEEE Yönetmeliğine Uygundur.

Цей прилад не призначений для експлуатації особами (зокрема дітьми) з обмеженими фізичними або психічними можливостями, а та кож особами без достатнього досвіду та знань, окрім випадків, коли такі особи при користуванні приладом перебувають під наглядом або виконують указівки відповідальної за їхню безпеку особи.

Пильнуйте, щоб діти не гралися з приладом. Діти старше 8 років й особи зі зниженими фізичними, сенсорними або психічними можливостями чи недостатнім досвідом і знаннями можуть використовувати цей прилад лише під наглядом або після того, як вони пройдуть інструктаж стосовно безпечного користування приладом та зрозуміють пов'язані з цим ризики. Діти не повинні гратися з приладом. Очищення і доступне користувачу технічне обслуговування не повинні виконуватися дітьми без нагляду дорослих.

Особам з обмеженими фізичними, сенсорними або психічними можливостями чи недостатнім досвідом і знаннями можна використовувати прилад лише під наглядом або після отримання інструкцій стосовно безпечного користування приладом за умови, що вони розуміють відповідні ризики.

Діти не повинні гратися з приладом.

У разі пошкодження кабелю живлення зверніться для його заміни до виробника, сервісного центру чи іншої кваліфікованої особи. Робити це самостійно небезпечно.

Цей прилад призначено для використання в побутових і аналогічних сферах:

- на кухнях магазинів, офісів та інших робочих установ;
 - на фермах;
 - клієнтами готелів, мотелів та інших житлових приміщень;
 - в установах, що пропонують напівпансіон.
- Не занурюйте прилад у воду чи іншу рідину.

Увага: Якщо чайник переповнений, існує ризик того, що кипляча вода може розлитися, спричиняючи опік або ожоги! Тому ніколи не наповнюйте чайник вище позначки максимального рівня.

Завжди закривайте кришку під час роботи приладу.

Прилад призначений для експлуатації лише на підставці, що постачається в комплекті.

Попередження: Уникайте проливання води на з'єднувач.

Увага: Поверхня нагрівального елемента після використання залишається теплою. Завжди вимикайте прилад і виймайте мережний штексель після використання, а також перед чищенням і поточним обслуговуванням. Для адаптації приладу до частоти 50 або 60 Гц не потрібні жодних дій.

Прилад самостійно налаштується.

Перед проведенням очищення обов'язково витягніть штекер із розетки. Чайник і підставку не можна мити під струменем води чи занурювати у воду. Просто протріть вологою ганчіркою з неабразивним миючим засобом. Час від часу проводьте полоскання чайника всередині очищеною водою.

Щоб здійснити очищення сітчастого фільтра потривібно витягнути його. Після очищення пластини підігріву на підставці можуть з'явитися плями іржі. Видаліть їх за допомогою засобу для очищення нержавіючої сталі.

На частоту видалення накипу впливає жорсткість води. Налийте в чайник воду й додайте засіб для видалення накипу, дотримуючись інструкцій із використання засобу. Не кип'ятіть розчин, бо він може спінитися й перелитися через край. На завершення проведіть ретельне полоскання чайника свіжою водою.

Неправильне використання цього пристрою може спричинити серйозні опіки, тому слід бути обережним.

Споживана потужність у вимкненому стані: 0,3 Вт
Максимальний час, необхідний для автоматичного переходу обладнання в режим зниженого енергоспоживання: 0 хвилин

ОХОРОНА ДОВКІЛЛЯ

Здавайте на повторну переробку матеріали, позначені відповідним символом . Викидайте упаковку у відповідні контейнери для вторинної сировини. Допоможіть захистити навколишнє середовище та здоров'я інших людей і забезпечити вторинну переробку електричних і електронних приладів.

Не викидайте прилади, позначені відповідним символом , разом з іншим домашнім сміттям. Поверніть продукт до заводу із вторинної переробки у вашій місцевості або зверніться до місцевих муніципальних органів влади.

Electrolux залишає за собою право вносити зміни у виробі, інформацію і технічні характеристики без попереднього повідомлення.



Electrolux

E3K1-3ST ჩაიდანს

მომხმარებლის სახელმძღვანელო

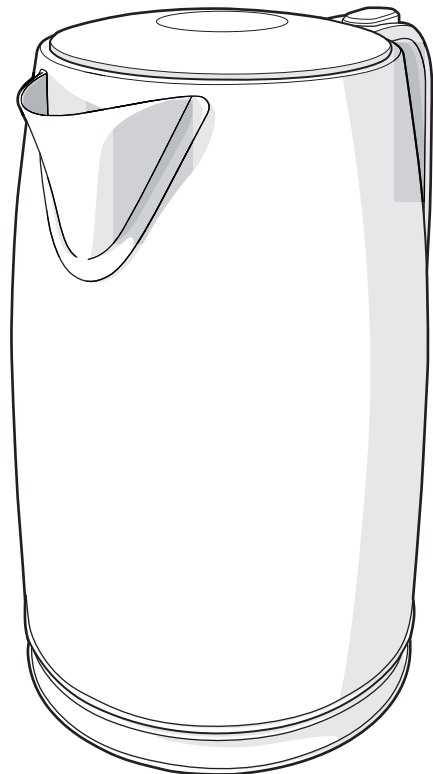

H

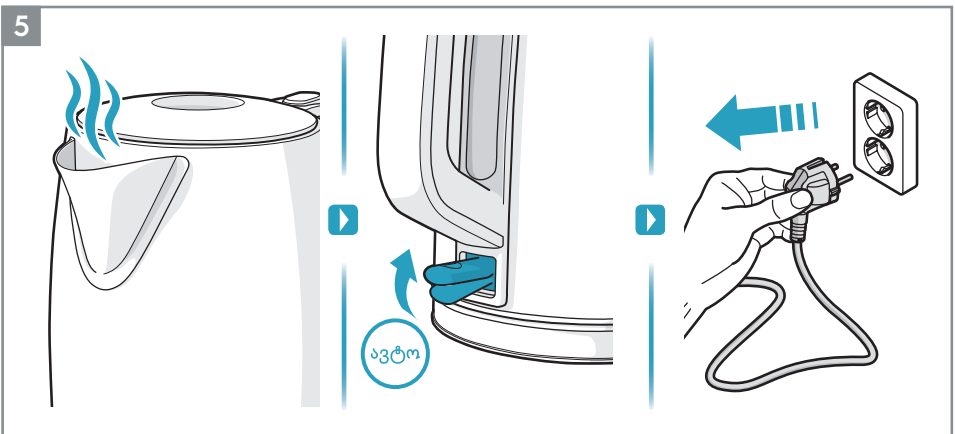
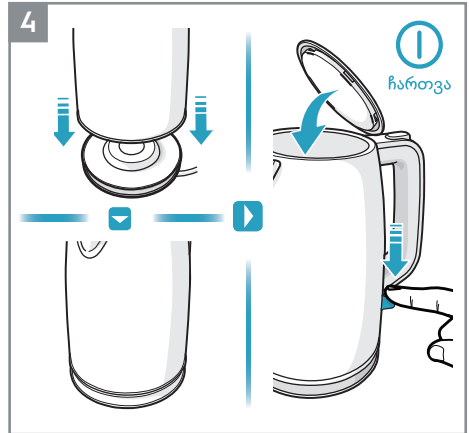
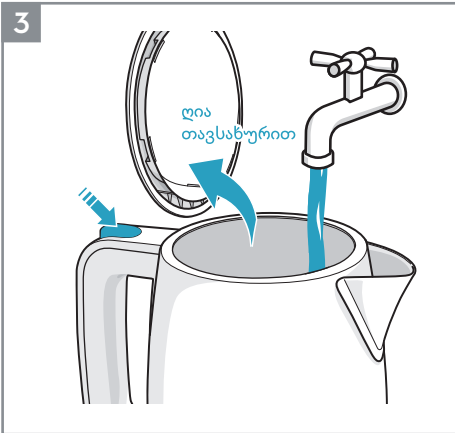
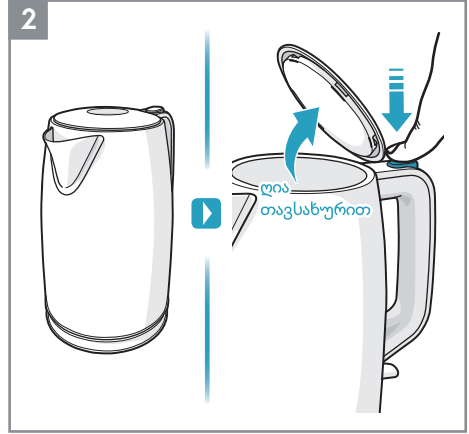
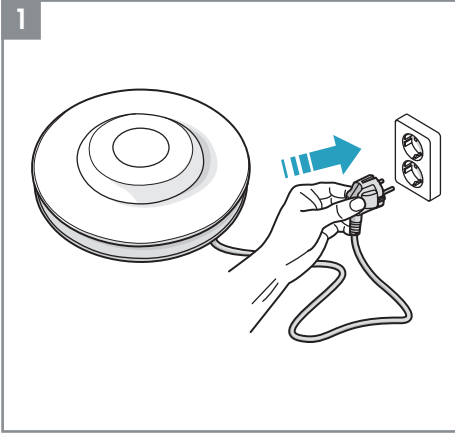

წმენდა

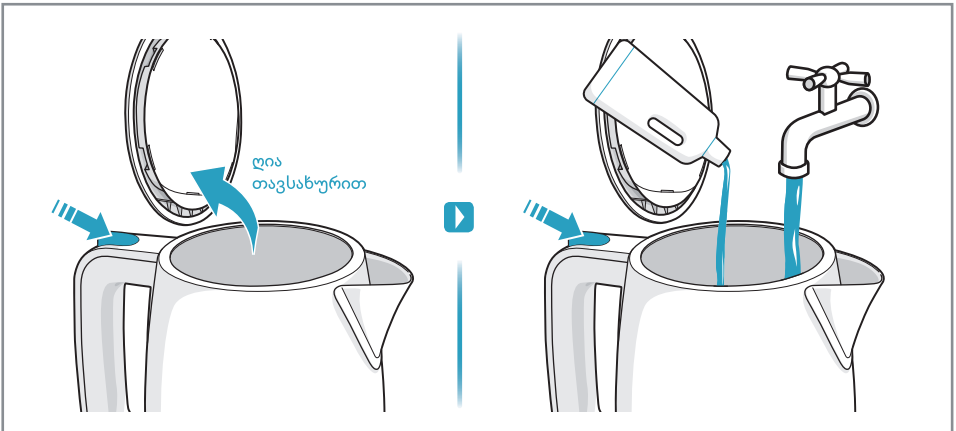
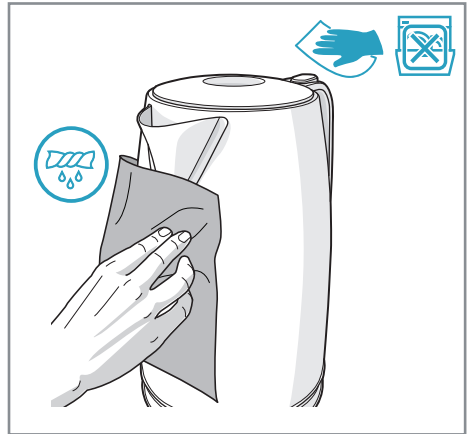
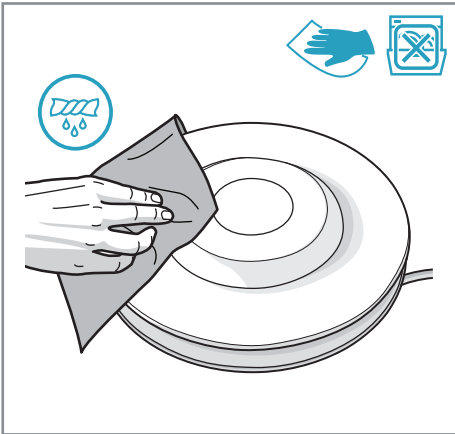
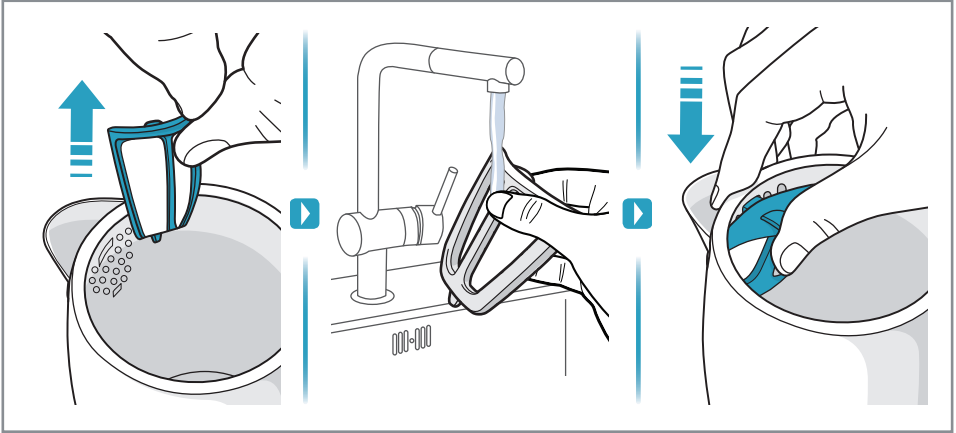

ეს მოწყობილობა არ არის განკუთვნილი შეზღუდული ფიზიკური, სენსორული თუ გონებრივი შესაძლებლობების ადამიანები სთვის (მათ შორის ბავშვებისთვის 8 წლის ასაკამდე), ან მათთვის, ვისაც არა აქვს საკმარისი გამოცდილება და ცოდნა, გარდა ამ შემთხვევისა, თუ ისინი იმყოფებიან მეთვაღედურების ქვეშ ან მიეწოდებათ მოწყობილობის გამოყენების შესახებ მითითებები მათივე უსაფრთხოებაზე პასუხისმგებელი პირისგან.

აუცილებელია ბავშვების მეთვაღედურება, რათა მათ არ ითამაშონ მოწყობილობით.

ამ მოწყობილობის გამოყენება შეუძლიათ ბავშვებს 8 წლის ასაკიდან და შეზღუდული ფიზიკური, სენსორული ან მენტალური შესაძლებლობის მქონე ან გამოუცდელ პირებს, თუ მათ მიეცემათ მითითებები მოწყობილობის უსაფრთხოდ გამოყენებასთან დაკავშირებით და გააზრებენ საფრთხეებს.

არ მისცეთ ბავშვებს მოწყობილობასთან თამაშის უფლება.

მოწყობილობა არ უნდა გაიწმინდოს და მასზე არ უნდა ჩატარდეს ტექნიკური სამუშაოები ბავშვების მიერ, უფროსების ზედამხედველობის გარეშე.

თუ ელექტროსადენი დაზიანებულია, საფრთხის თავიდან ასაცილებლად, ის უნდა შეიცვალოს მწარმოებლის, მისი უფლებამოსილი მომსახურების ცენტრის ან მსგავსი კვალიფიკაციის მქონე პირების მიერ.

ეს მოწყობილობა განკუთვნილია საყოფაცხოვრებო მოხმარებისათვის, ისეთ სივრცეებში როგორებიცაა:

მაღაზიების, ოფისებისა და სხვა სამუშაო გარემოების სამზარეულო ზონები;

- სახლები;
- სასტუმროები, და სხვა საცხოვრებელი
- ტიპის გარემოები;
- ასევე ნებისმიერი საყოფაცხოვრებო გარემო.

არ ჩადეთ მოწყობილობა წყალში ან ნები სმიერ სხვა სითხეში.

ყურადღება: თუ ჩაიდან შევსებულია მითითებულ ნიშნულზე მეტად, არსებობს ადრეულად წყლის შხვევებით დაზიანების რისკი, რამაც შესაძლოა გამოიწვიოს ტექნიკური ან ადამიანის დაზიანება მავ: დამწვრობა! აქედან გამომდინარე, არასდროს შეავსოთ ჩაიდან მასქიმალური ნიშნულის ზემოთ. არასდროს ჩართოთ მოწყობილობა ღია თავსახურით.

მოწყობილობა გამოიყენეთ მხოლოდ იმ სადგამით, რომელიც მას მოჰყვება.

გაფრთხილება: მოერიდეთ ქურთხე სითხის დაღვრას.

ყურადღება: გათბობის მოდულის ზედამხედველობის გამოყენების შემდეგ იგი რჩება თბილი გარკვეული პერიოდის განმავლობაში, მის წმენდამდე და ტექნიკური მომსახურების ჩატარებამდე გამორთეთ იგი და გამოაერთეთ ელექტრო სადენი დენცეკტიდან.

არ არის საჭირო ამ მოწყობილობის 50 ან 60 ჰვ-ზე რაიმე ხერხით გადაართვა, ის რეგულირებას ახდენს ავტომატურად.

ყოველი წმენდის წინ გათიშეთ მოწყობილობა კვების წყაროდან. არავითარ შემთხვევაში არ გამოავლოთ და არ ჩაძიროთ ჩაიდან ან მისი საბაზისო ნაწილი წყალში. უბრალოდ, გადაუსვით ნოტიო ნაჭერი და არ გამოიყენოთ აბრაზიული სარეცხი საშუალებები. დროდადრო გამოავლეთ ჩაიდან სუფთა წყლით.

ბადისებრი ფილტრის გასაწმენდად, მოკიდეთ ჩასადებ საცერს და ამოიღეთ. გამაცნელებელი ფირფიტის გაწმენდა - საბაზისო ნაწილზე შესაძლოა გაჩნდეს ზედაპირული ჟანგის ლაქები. მოაცილეთ ისინი უფასავი მეტალის საწმენდი საშუალებით.

დემინერალიზაცია რეკომენდებულია რეგულარულად, წყლის სინისტის შესაბამისად. ჩაიდან შეავსეთ წყლით და მინერალების ამომყვანი საშუალებით, პროდუქტის ინსტრუქციის შესაბამისად. არ აადულოთ ხსნარი, რადგან შეიძლება გადმოჰაფვდეს. შემდგომ, ჩაიდანს გულდასმით გაავლეთ სუფთა წყალი.

ამ მოწყობილობის არასწორმა მოხმარებამ შესაძლოა გამოიწვიოს სერიოზული დამწვრობები; ამგვარად, საჭიროა განსაკუთრებული სიფრთხილის გამოჩენა. ენერჯის მოხმარება გამართულ რეჟიმში: 0.3 კტ მაქსიმალური დრო, რომელიც საჭიროა, რათა მოწყობილობა ავტომატურად გადაერთოს დაბალი ენერჯის რეჟიმზე: 0 წუთი

გარემოსდაცვითი პრობლემები

გადაამუშავეთ საგნები სიმბოლოთი . ჩადეთ შეფუთვა შესაბამის კონტეინერებში გადასამუშავებლად. ხელი შეუწყვეთ გარემოსა და ადამიანის ჯანმრთელობის დაცვას ელექტრო და ელექტრონული მოწყობილობების ნარჩენების გადამამუშავებით.

არ გადაყაროთ  სიმბოლოთი მონიშნული მოწყობილობები საყოფაცხოვრებო ნარჩენებთან ერთად. დააბრუნეთ პროდუქტი ადგილობრივ გადასამუშავებელ დაწესებულებაში ან დაუკავშირდით თქვენს მუნიციპალურ ოფისს.

Electrolux-ი იტოვებს უფლებას შეცვალოს ინფორმაცია მოწყობილობისა და მისი მახასიათებლების შესახებ მეტყობინების გარეშე.